

使用手冊

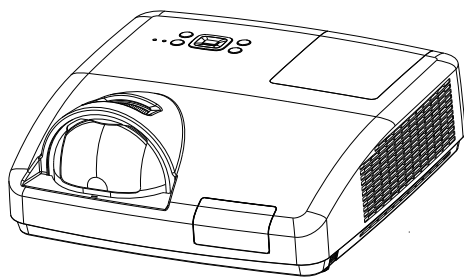

型號：

S435U,S435Ui

特點

本多媒體投影機的設計採用眾多先進技術，具有攜帶方便、經久耐用和使用簡單等特點。本投影機具有內置多媒體功能，一個 16.77 百萬色，並且採用矩陣液晶顯示 (LCD) 技術。

簡單的設定

本投影機採用多重掃描繫統，可快速調整對應幾乎所有的電腦輸出信號。最高可支援WUXGA解析度。

具有多種有用的投影功能

本投影機的數位調焦功能使您可以在在投影過程中隨時把焦點集中到圖像的關鍵部分。

燈泡亮度調整功能調節

您可以依使用需求調整燈泡的亮度。

開機畫面自定義功能

利用開機畫面自定義功能，依需求定義開機畫面。

多國語選單

提供20種語言的OSD: 英語，德語，法語，義大利語，西班牙語，波蘭語，瑞典語，荷蘭語，葡萄牙語，日語，簡體中國，繁體中文，韓語，俄語，阿拉伯語，土耳其，芬蘭，挪威，丹麥，印尼，匈牙利，捷克，哈薩克斯坦，越南語，泰語，波斯語。

有用的維護功能

燈泡及濾網維護功能可以確保更好地對投影機進行正確維護。

安全防護功能

安全防護功能可協助確保投影機的安全。透過按鍵鎖定功能可以鎖定控制面板或遙控器的操作。密碼鎖定功能可以防止未授權的人直接操作投影機。

LAN 網路功能

本投影機配備了網路控制功能，您可以通過有線網路 (RJ-45) 操作及管理本投影機。請參照第 54-61 頁。您可通過無線網路 (WiFi Dongle) 操作及管理本投影機。請參照第 66-69 頁)

自動調整功能

您只需要按下遙控器的Auto鍵，就會開始執行"輸入源搜尋"、"自動電腦調整"和"自動梯形校正"的自動調整功能。

配色板功能

當在有色的牆壁上進行投影時，您可以在預設的四種色版設定中，選取與牆面色彩最相近的一款，進而獲取與在白色螢幕上投影相似的效果。

可切換的端子設定

本投影機具有可切換的端子設定功能，您可依需求將端子設定成電腦輸入或是顯示器輸出。

電源控制

電源控制功能可以減少耗電量並能延長燈泡的使用壽命。

Closed Caption

Closed Caption 是以字幕形式在螢幕上顯示節目聲音或其它訊息。您可以打開此功能並轉換頻道以使用此效果。

注意：

- 本手冊中的螢幕選單和圖片可能與產品有細微的差異。
- 本手冊的內容如有變動，恕不另行通知。

目錄





特點	2	設置選單	39
目錄	3	自動開機	39
致用戶	4	待機狀態	39
安全指南	5	高海拔	40
空氣流通	6	燈泡模式	40
移動投影機	6	快速冷卻	40
正確放置投影機	6	Closed Caption	41
規範	7	按鍵鎖定	41
附件	8	Iris	42
各部分名稱和功能	9	輸入端子	42
前面	9	聲音	42
背面	9	HDMI 設置	43
底部	9	擴展選單	44
端子板	10	語言	44
控制面板和 LED 指示燈	11	自動設定	44
遙控器	12	梯形校正	45
安裝遙控器電池	13	Logo 設定	47
遙控器操作範圍	13	電源控制	49
調整腳	13	濾網	49
安裝	14	Test pattern	50
放置投影機	14	網路	50
連接至電腦 (數位和 RGB)	15	出廠設置	51
連接至視頻設備 (視頻)	16	Memory viewer	52
連接到音頻設備	17	從頭開始	52
連接到 USB 設備和無線網卡 (USB-A, USB-B)	18	幻燈片放映方式	52
連接互動功能	19	排列順序	52
連接交流電源線	20	旋轉	52
基本操作	21	最佳匹配	52
開啟投影機	21	重覆	52
關閉投影機	22	應用	52
聚焦調節	23	訊息選單	53
自動設定功能	23	網路控制使用說明	54
梯形校正	24	網路控制	54
音量調整	25	使用有用的功能	62
遙控器操作	26	Memory Viewer 功能	62
輸入源選擇	28	USB 顯示功能	64
如何操作螢幕選單	30	WiFi 投影功能	66
選單欄	31	維護和清潔	70
顯示選單	32	警示指示燈	70
自動電腦調整	32	清潔防塵網	71
相位	32	重設防塵網計數	71
水平位置	32	清潔投影機鏡頭	72
垂直位置	32	燈泡更換	73
水平尺寸	32	更換燈泡型號	74
寬高比	33		
投影方式	33		
選單位置	34		
顯示背景	34		
系統	35		
色彩調整	36		
影像模式	36		
色彩調整 (電腦)	37		
色彩調整 (視頻, S 視頻, 色差分量)	38		

致用戶

在安裝和操作本投影機前，請完整閱讀本手冊。本投影機提供眾多方便特性和功能。正確使用本機可使用戶充分利用這些特性，並使本機長期保持在良好的狀態中。不正確操作不僅會縮短投影機的使用壽命，而且會導致故障、火災或其他事故。

如果您的投影機不能正常工作，請再次閱讀本手冊，並檢查操作方法和電源線連接，然後嘗試本手冊“故障檢測”部分的解決方法。如果問題仍然存在，請與經銷商或維修中心聯繫。

投影機的燈泡是消耗品，使用一段時間後，亮度會逐漸降低，亮度比新燈泡低屬正常現象。請嚴格按照本用戶手冊有關“開啟投影機”和“關閉投影機”的步驟操作開/關機，並按本用戶手冊有關“維護和清潔”的要求定期進行維護與清潔，否則，燈泡的高 餘熱無法散去，將縮短主機和燈泡的使用壽命，甚至在短時間內損壞主機和燈泡。

	注意 電擊危險 請勿打開	
<p>注意：為了避免電擊危險，請勿拆下機殼（或後蓋）。除了更換燈泡外，用戶不可自行對其他內部部件進行維修。如需維修，請求助於合格的維修人員。</p>		
	此符號表示此部件內有危險高壓，存在電擊危險。	
	此符號表示用戶手冊中對於此部件的重要操作和維護指示。	

安全注意事項

- 警告：
- 投影機必須接地。
 - 為了避免火災或電擊危險，請勿將本機暴露於雨中或置於潮濕的地方。
- 本投影機的投影鏡頭會發出光。不要盯着鏡頭看，以免損傷眼睛。特別要注意兒童不能直接盯着光束觀看。
 - 投影機須放置在合適的地方。否則，可能會引起火災。
 - 機殼的頂部、側面和背面務必留出適當的空間，以供通風和冷卻投影機。下圖顯示的尺寸指示了要保留的最小距離。如果將投影機放置在櫃子或類似的密閉環境中，則必須滿足最小距離要求。

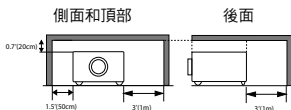

- 切勿覆蓋投影機的通風口。散熱不良將縮短投影機的使用壽命，並且會導致危險。
- 如果長期不使用投影機，請拔下交流電源插頭。

注意

請勿將投影機放置於油煙、潮濕或煙霧環境中(例如廚房)，以免導致故障或事故。如果投影機接觸到油或化學品，將會導致損壞。

閱讀並保存本用戶手冊，以備今後使用。

安全指南

在操作本投影機前，請仔細閱讀所有安全和操作指南。

閱讀並保留所有操作指南，以備今後使用。

在清潔本投影機前，請拔下電源插頭。請勿使用液體或噴霧劑等清潔劑，而是使用濕布進行清潔。

請遵守投影機上標示的所有警告和說明，為在雷電天氣中、無人管理或長期不使用時保護投影機，請拔下電源插頭，以防止由於雷電和電壓波動損壞投影機。

請勿將投影機置於雨中或在接近水的地方使用。例如，在潮濕的房間或靠近游泳池的地方等。

本投影機也不能置露在有水或水濺濕的地方，花瓶等有水的物體也不能放置在投影機上面。

請勿使用未經製造商推薦的配件，以免引起危險。

請勿將本投影機放置於不平整的貨車、支架或桌子上，以防其掉落，對兒童或成人造成傷害和嚴重損壞本投影機。請僅使用製造商推薦或與本機一同銷售的配件或支架。進行壁掛安裝或架裝時，請按照 附說明書中的指 示操作，並且應使用製造商認可的安裝配件。



投影機與貨車一起移動時要小心。急停、用力過度和不平坦的表面均有可能導致投影機與貨車一同翻轉。

背面和底部的槽和開口用於通風，避免設備過熱，以確保投影機穩定工作。

不要用布或其他物體蓋住通風口，並且切勿將投影機放置在床、沙發、地毯或類似物體的表面，以免底部通風口被堵。請勿將本投影機置於散熱器或暖氣管附近。

請勿將投影機放置在像書櫃這樣的內置環境中，除非具備良好的通風條件。

請勿使任何物體經機殼通風口落入投影機中，以免引起由於觸及危險電壓點或短路而造成的火災或電擊。不要使液體濺到投影機上。

請勿將投影機放置在排氣管或空調設備的附近。本投影機只能使用標誌上標註的電源類型。如果用戶不能確定電源的類型，請諮詢經銷商或當地的電力公司。

切勿使插座或電源過載，以免引起火災或觸電。請勿在電源線上放置物體。不要將投影機放置在電源線會被人踩到而造成破損的地方。

切勿自行打開或拆下機殼進行維修，以免引起電擊或其他損害。如需維修，請諮詢合格的維修人員。

如果出現以下情況，請拔下電源插頭並請合格的維修人員進行維修：

- 電源線或插頭被破壞或出現破損；
- 液體灑入投影機中。
- 投影機暴露於雨或水中。
- 如果遵循操作指示，投影機仍不能正常工作時，只能按操作指示進行調整。其他不正確的操作將會導致投影機受損，以致專業技術人員要付出更多工作才能使其恢復到正常狀態。
- 投影機跌落或機殼損壞。
- 如果投影機在工作中出現明顯的不良變化則表明有必要進行維修。

如果需要更換部件，要確保維修人員使用的是製造商認可，且與原有部件具有相同特性的更換件。使用未經認可的更換件有可能會引起火災、電擊或人身傷害。

在完成了所有維護或修理工作之後，請要求維修人員進行例行的安全檢查，以確保投影機處於安全的操作狀態。

安全指南

空氣流通

機殼上的孔是為了通風，從而避免過熱。為了確保投影機正常工作 and 防止過熱，不要堵塞或覆蓋這些通風孔。



注意

排氣孔排出熱氣。使用或安裝投影機時，請注意以下幾點：

- 請勿在投影機附近放置易燃物或噴霧器。
- 確保排氣孔距其他物體至少 1 米。
- 請勿觸摸排氣孔的周圍，尤其是螺絲等金屬部分。一旦投影機開始工作，這些部分會很熱。
- 不要在機殼上放置任何東西。放在機殼上的東西不僅會受損，而且可能會由於受熱而引起火災。
- 冷卻風扇用於冷卻投影機。
- 本投影機根據內部溫度調整風扇轉速。

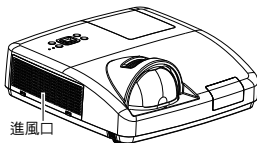

移動投影機

移動投影機時，請保護好鏡頭，並收起調整腳，以防止鏡頭和機殼受損。

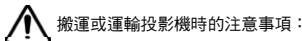

搬運或運輸投影機時的注意事項：

- 不要跌落或碰撞投影機，否則會使其受損或引起故障。
- 請使用合適的搬運箱進行搬運。
- 不要讓快遞人員或其他運輸公司使用不合適的運輸箱。否則，可能會導致投影機受損。有關透過快遞人員或運輸公司運送投影機的訊息，請咨詢經銷商。
- 在投影機充分冷卻之前，不要將其放入箱子。

正確放置投影機

請務必正確放置投影機。放置不正確可能縮短燈泡的使用壽命，甚至導致火災。

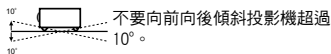
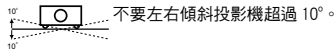

不要將投影機豎起，進行投影。



不要將投影機倒置，進行投影。



不要將投影機橫置，進行投影。

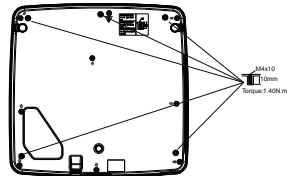

吊掛支架安裝注意事項：

- 吊掛支架的安裝工作應該由合格的技術人員完成。
- 即使在保修期內，如果使用從未授權的經銷商處取得的吊掛支架，在使用時造成的危害和損壞，製造商概不負責。
- 當不使用吊掛支架時，請立即取下。
- 確保使用扭力螺絲起子，切勿使用電動螺絲起子或衝擊式螺絲起子。

規範

FCC 注意事項

注：本設備已經過測試，發現符合 B 類數字設備的限制，根據 FCC 規則的 15 部分。這些限制旨在提供一個住宅安裝合理的保護，防止有害的乾擾。本設備會產生，使用和輻射無線電頻率能量，如果不按照使用說明安裝，可能會乾擾無線電通訊。但是，不保證在特定安裝時不產生乾擾。您可以通過打開和關閉設備確定該設備是否會乾擾無線電或電視接收，用戶可以嘗試採用以下一種或多種措施糾正乾擾：

- 調整接收天線的方向或位置。
 - 增加設備與接收器之間的距離。
 - 設備和接收天線連接到不同電路插座上。
 - 咨詢經銷商或有經驗的無線電 / 電視技術人員。
- 使用屏蔽線應符合 FCC 規則第 15 章 B 部分 B 類限制。

請不要對設備做任何改動或修改，除非有特定的指示，否則，您可能被要求停止操作該設備。

交流電源線要求

機配備的交流電源線符合您購買投影機所在國家的相關要求。

美國 / 加拿大地區交流電源線

用於美國和加拿大的交流電源線已被列在 UL (Underwriters Laboratories) 並被 CSA (Canadian Standard Association) 認證。

交流電源線接地型交流電源線插頭是一種安全特性，可以確保插頭插入電源插座。不要試圖破壞這個安全功能。如果您無法將插頭插入插座，請聯繫您的電工。

英聯邦地區交流電源線

此線已經配備了一個裝有保險絲的插頭，保險絲的型號標註在插頭的引腳上。如果需要更換保險絲，必須使用相同的額定值、ASTA 認可的 BS1362 保險絲，且有  標誌。如果保險絲外殼是可拆卸的，請不要在拆卸外殼的情況下使用插頭。如果需要更換保險絲外殼，確保它是相同的顏色與插頭引腳上的顏色一樣（如紅色或橙色）。保險絲外殼相關訊息可以從維修手冊的部品表中獲取。

如果提供的插頭不適合您的插座，請將其切斷。

請準備適當的軟線用於修整插頭。

警告：如果將裸露軟線的插頭插在帶電的插座上是很危險的。

電源線導線按照以下顏色標識：

綠色 - 色 接地

藍色 中性

灰色 帶電

裝置主引線的顏色可能與您插頭端子上標識的顏色不匹配，請按以下方法處理：

綠色 - 色導線必須連接到標有字母 E 或有安全標誌  或綠色 / 綠色 - 色的端子上。

藍色導線必須連接到標有字母 N 或黑色的端子上。

棕色的電線必須連接到標有字母 L 或顏色為紅色的端子上。

警告：本設備必須接地。

電源插座必須安裝在設備附近，方便插拔。

附件

電源線線

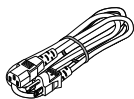

VGA 線

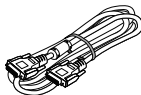

遙遙控器和電池
(AAA 或 LR3)



快速操作指南

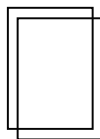

使用手冊 (CD)



WiFi Dongle*



* 此配件為選配，如有需購買請和經銷商聯繫。

各部分名稱和功能

前面

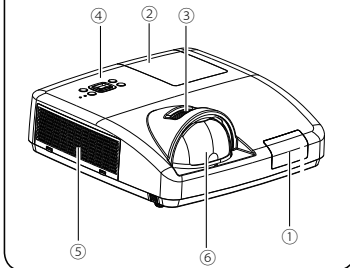

- ① 遙控接收器 (前面)
- ② 燈泡蓋
- ③ 聚焦環
- ④ 控制面板和 LED 指示燈
- ⑤ 濾網
- ⑥ 投影鏡頭

背面

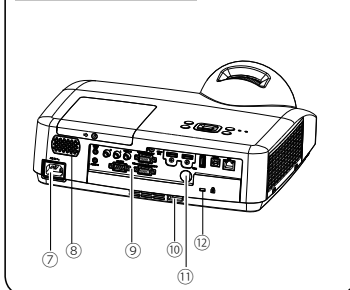

- ⑦ 電源線接口
- ⑧ 喇叭
- ⑨ 端子板
- ⑩ 防盜柱
- ⑪ 遙控接收器 (背面)
- ⑫ Kensington 防盜孔

底部

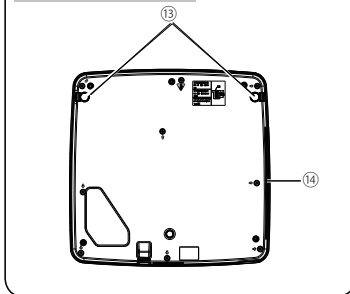

- ⑬ 調整腳
- ⑭ 排氣孔



注意

排氣孔排出熱氣。請勿在附近放置熱敏物品。

各部分名稱和功能

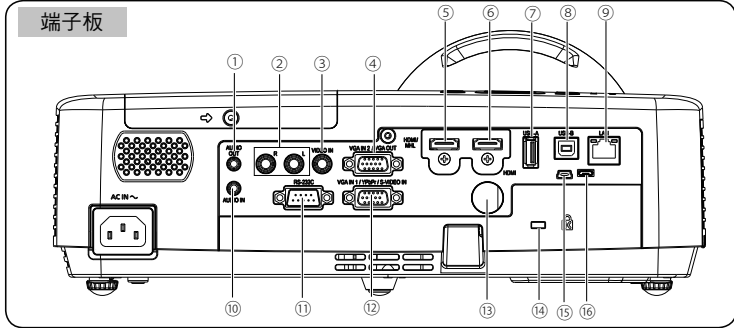

- ① AUDIO OUT
連接外部音源設備到此端子。
- ② MONO (R/L)
單聲道音頻信號（單個音頻端子）應連接到 MONO (R/L) 接口。
- ③ VIDEO IN
將視頻輸入信號連接至此端子。
- ④ VGA IN2/VGA OUT
- 將來自電腦的輸出信號連接至此端子。
- 作為顯示器輸出時，將來自 ② 的信號輸出到其他顯示器。
- ⑤ HDMI / MHL
將 HDMI 和 MHL 數位輸出信號連接到此端子。
- ⑥ HDMI
將 HDMI 數位輸出信號連接到此端子。
- ⑦ USB-A
使用“Memory Viewer”功能時，將 USB 存儲設備直接插入此端子。（參見第 62 頁）
- ⑧ USB-B
使用“USB 顯示”功能時，通過 USB 線將電腦連接到此端子。（參見第 64 頁）
- ⑨ LAN
使用有線網路控制操作投影機時，將網路線連接至此接口。
- ⑩ AUDIO IN
將電腦音頻信號連接至此端子。
- ⑪ RS-232C
當使用 RS232C 功能操作投影機時，連接串口通信到此端子。
- ⑫ VGA IN 1/YCbCr/S-VIDEO IN
將 RGB, YCbCr 或 S-video 信號接入此端子。
- ⑬ 遙控接收器（背面）
使用遙控器操作投影機。
- ⑭ Kensington 防盜孔
此防盜孔為 Kensington 鎖，來防範投影機被盜取。
* 肯辛頓 (Kensington) 為 ACCO 品牌公司的註冊商標。
- ⑮ USB-Mini (有些型號並不支援此接口)
使用互動功能時，用 USB 線連接到電腦端。
* 請參考“互動功能手冊”。
- ⑯ USB-Micro (有些型號並不支援此接口)
將 Optional Touch Curtain* 連接到此端子。
*Optional Touch Curtain 為選配件。

各部分名稱和功能

控制面板和 LED 指示燈

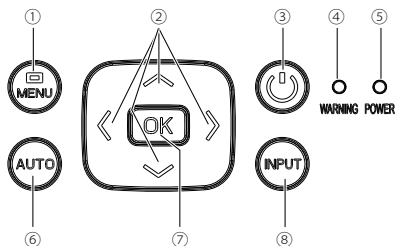

- ① MENU 鍵
打開或者關閉螢幕選單。
- ② ▲▼◀▶/UP/DOWN/VOL+/VOL- 鍵
 - 在螢幕選單中選取項目或者調整數值。
 - 在“數碼調焦 +/-”模式中平移影像。
 - 調整音量大小。
- ③ POWER 鍵
開啟或者關閉投影機。
- ④ WARNING (參見第 81 頁)
 - 當投影機的內部溫度超出操作範圍時，該指示燈呈紅色閃爍。
 - 當投影機電源異常時，該指示燈呈紅色亮起。
- ⑤ POWER (參見第 81 頁)
 - 當投影機處於待機狀態，該指示燈呈紅色長亮。
 - 在工作期間呈綠色長亮
 - 在電源管理模式時，該指示燈呈綠色閃爍。
 - 在風扇冷卻狀態時，該指示燈呈紅色閃爍。
- ⑥ AUTO 鍵
進行自動設定的各項設置 包括“輸入源搜尋”，“自動電腦調整”和“自動梯形校正”。
- ⑦ OK 鍵
 - 進入選單操作。
 - 執行選定的項目。
- ⑧ INPUT 鍵
選擇輸入源。

遙控器

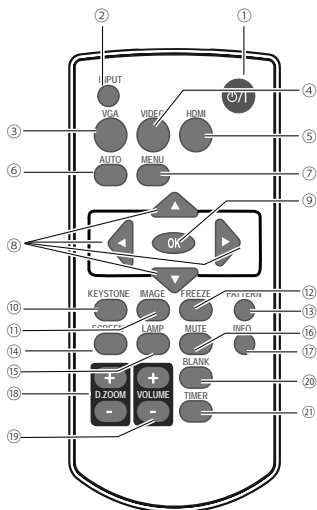

- ① POWER
打開或者關閉投影機。
- ② INPUT
開啟或關閉輸入選單。
- ③ VGA
選擇“VGA 1”輸入源。
- ④ VIDEO
選擇“視頻”輸入源。
- ⑤ HDMI
選擇 HDMI 輸入源。
- ⑥ AUTO
進入自動設置調整模式。
- ⑦ MENU
打開或者關閉螢幕選單。

- ⑧ ▲▼◀▶ 鍵
- 在螢幕選單中選擇項目或者調整數值。
- 在數位調焦 + 模式中選取影像的顯示區域。
- ⑨ OK
進入所選的選單或執行所選的調整項目。
- ⑩ KEYSTONE
進行梯形失真校正。
- ⑪ IMAGE
選擇圖像模式。
- ⑫ FREEZE
使投影影像靜止。
- ⑬ PATTERN
選擇內建測試圖像。
- ⑭ SCREEN
進入螢幕尺寸調整選單。
- ⑮ LAMP
選擇燈泡模式。
- ⑯ MUTE
暫時關閉聲音。
- ⑰ INFO
顯示投影機當前狀態。
- ⑱ D. ZOOM + / -
數位調焦放大 / 縮小影像。
- ⑲ VOLUME + / -
增大 / 減少音量。
- ⑳ BLANK
暫時關閉螢幕上的影像。
- ㉑ TIMER
使用計時器功能。

安裝遙控器電池

① 打開電池盒蓋。



② 裝入新電池。

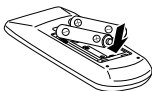

③ 蓋上盒蓋。

兩顆 AAA 電池注意正確的極性 (+ 和 -)，確保電池電極與盒內接頭接觸。

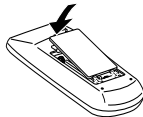

為確保安全操作，請遵守以下事項：

- 使用 2 顆 AAA 或 LR3 型鹼性電池。
- 同時更換兩顆電池。
- 不要同時使用一顆新電池和一顆舊電池。
- 避免接觸水或其他液體。
- 不要將遙控器置於潮濕或高溫的環境中。
- 不要掉落遙控器。
- 如果電池液體漏在遙控器中，請仔細清潔電池盒，然後裝入新電池。
- 如果使用 2 顆不同類型的電池，會有爆炸的危險。
- 按照電池上的說明或當地處理規定或指導處理用過的電池。

遙控器操作範圍

操作時，將遙控器對準投影機的遙控感應窗（前面和背面）。

遙控器的最大操作範圍為投影機前或後大約 5 公尺和 60°

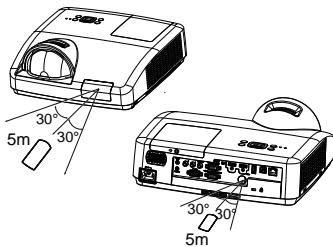

調整腳

使用調整腳，可以將投影機抬高至 40 mm。

旋轉調整腳並將投影機傾斜到適當的高度；要升高投影機，請依順時針方向旋轉調整腳。

要降低投影機或收起調整腳，請依逆時針方向旋轉調整腳。

用戶可以通過自動設定功能修正投影影像的梯形失真，也可以通過遙控器或螢幕選單，手動調節影像。

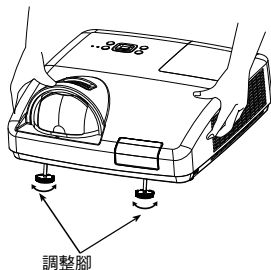

安裝

放置投影機

- ✓ 注意：
- 由於室內亮度會明顯影響投影圖像的效果，因此為了獲得最佳影像，建議限制室內光線。
- 下圖中顯示的是近似值，可能與實際尺寸不同。

XGA (4:3)

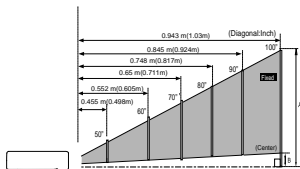

- ✓ 注意：
- “ () ” 內的數據為 16:9 寬高比的投射距離。

WXGA (16:10)

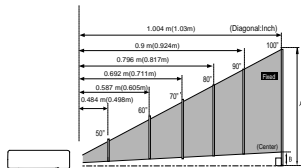

- ✓ 注意：
- “ () ” 內的數據為 16:9 寬高比的投射距離。

WUXGA (16:10):

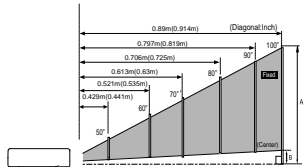

- ✓ 注意：
- “ () ” 內的數據為 16:9 寬高比的投射距離。

4:3

螢幕尺寸 (WxH) mm	50°	60°	70°	80°	90°	100°
1016	x	1219	1422	1626	1829	2032
4:3 寬高比	x	762	914	1067	1219	1524
投影距離	0.455m	0.552m	0.65m	0.748m	0.845m	0.943m

16:9

螢幕尺寸 (WxH) mm	50°	60°	70°	80°	90°	100°
1107	x	1328	1550	1771	1992	2214
16:9 寬高比	x	623	747	872	996	1121
投影距離	0.498m	0.605m	0.711m	0.817m	0.924m	1.03m

16:10

螢幕尺寸 (WxH) mm	50°	60°	70°	80°	90°	100°
1077	x	1292	1508	1723	1939	2154
16:10 寬高比	x	673	808	942	1077	1346
設置距離	0.484m	0.587m	0.692m	0.796m	0.9m	1.04m

16:9

螢幕尺寸 (WxH) mm	50°	60°	70°	80°	90°	100°
1107	x	1328	1550	1771	1992	2214
16:9 寬高比	x	623	747	872	996	1121
投影距離	0.498m	0.605m	0.711m	0.817m	0.924m	1.03m

16:10

螢幕尺寸 (WxH) mm	50°	60°	70°	80°	90°	100°
1077	x	1292	1508	1723	1939	2154
16:10 寬高比	x	673	808	942	1077	1346
設置距離	0.429m	0.521m	0.613m	0.706m	0.797m	0.89m

16:9

螢幕尺寸 (WxH) mm	50°	60°	70°	80°	90°	100°
1107	x	1328	1550	1771	1992	2214
16:9 寬高比	x	623	747	872	996	1121
投影距離	0.441m	0.535m	0.630m	0.725m	0.819m	0.914m

安裝

連接至電腦（數位和 RGB）

用於連接的線：

- VGA 線
- RS232 線（交叉型）*
- HDMI 線*

(*：本投影機不配備此線。)

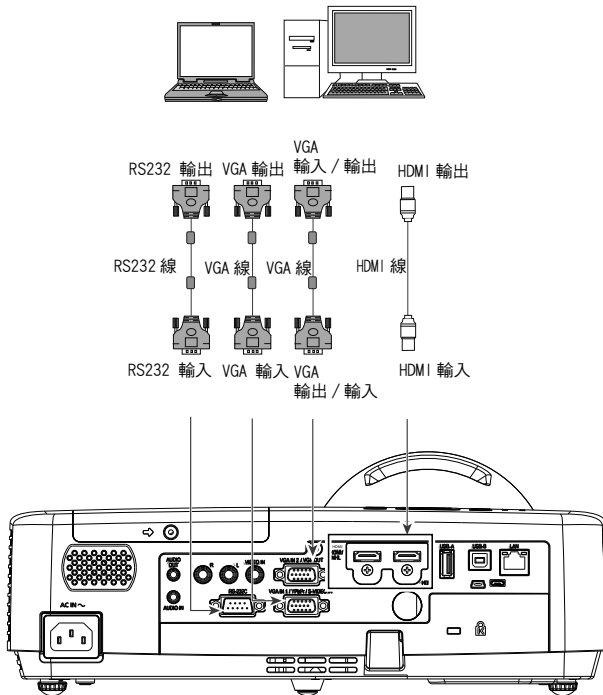

連接線時，請將投影機和外部的設備的電源線從電源插座中拔出。

安裝

連接至視頻設備（視頻）

用於連接的線：

- S 端子線 *
- 視頻線 *

- 色差分量轉換線 *

(*：本投影機不配備此線。)

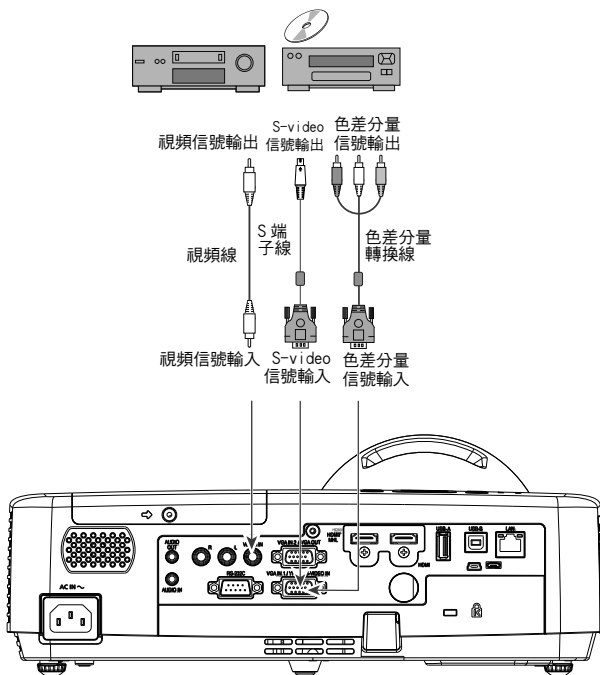

連接線時，請將投影機和外部設備的電源線從電源插座中拔出。

連接到音頻設備

用於連接的線：

- 音頻線*

(*：本投影機不配備此線)

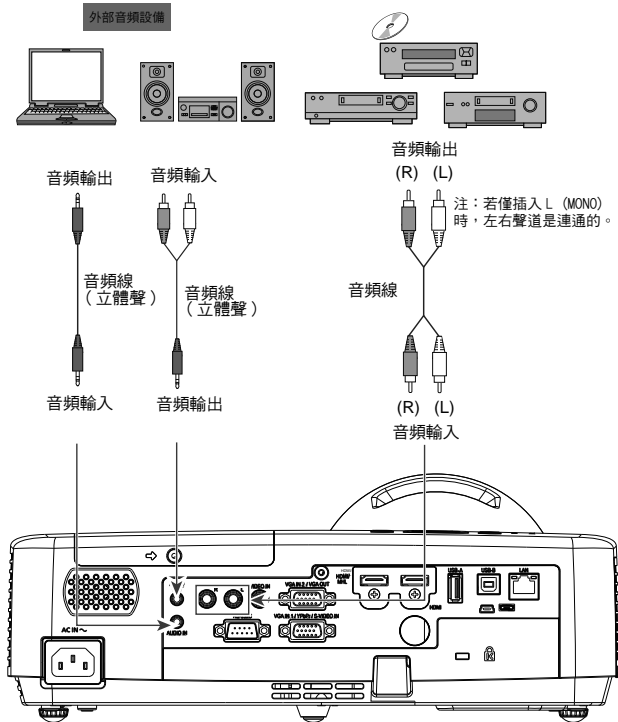

連接線時，請將投影機和外部設備的電源線從電源插座中拔出。

安裝

連接到 USB 設備和無線網卡 (USB-A, USB-B)

用於連接的線：

- USB-B 線 *
 - WiFi Dongle 或 USB-A 存儲設備 (選配)
- (*：本投影機不配備此線。)

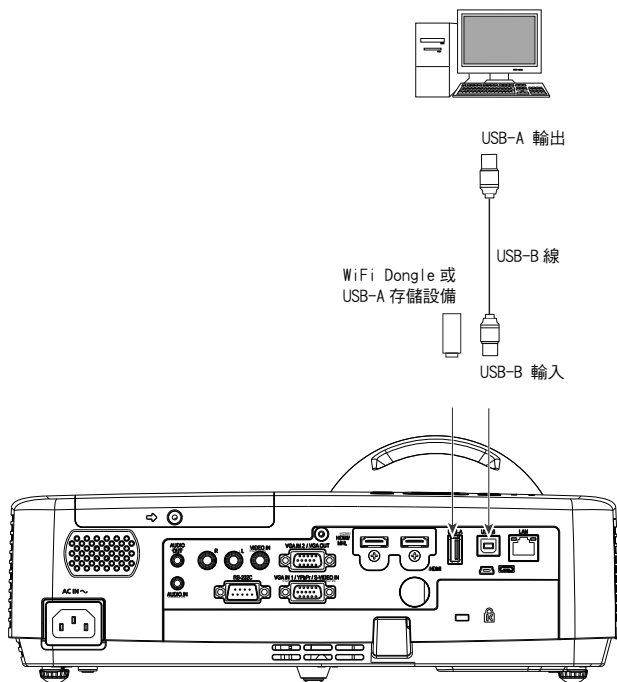

連接線時，請將投影機和外設的電源線從電源插座中拔出。

安裝

連接互動功能 (有些型號並不支援此接孔)

用於連接的線：

- USB-Mini 線
- USB-Micro 線*

(*：有些型號並不支援此線)

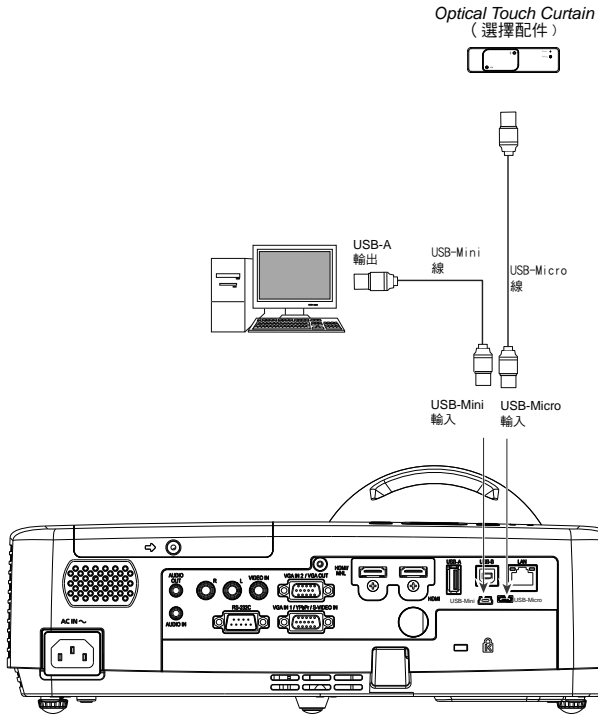

連接線時，請將投影機和外部設備的電源線從電源插座中拔出。

連接交流電源線

本投影機使用的標準電壓為 100-240V 交流電源，它可自動適應不同的輸入電壓。本機使用帶中性接地導線的双相電源系統。

為了避免觸電危險，不要使用任何其它類型的電源系統。如不能確定正在使用的電源類型，請諮詢已獲授權的經銷商或維修站。在打開投影機前，先連接好所有的外圍設備。

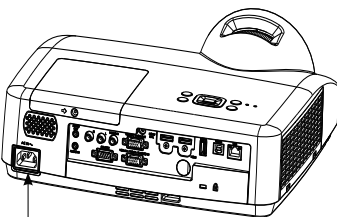

將交流電源線（已配備）
連接至投影機。



注意：

交流電源插座應靠近投影機且容易插拔。

✓ 注意：

為了安全起見，在不使用投影機時，請拔下 交流電源線。使用交流電源線將投影機連接至插座時，投影機處於待機模式並消耗少許電量。

電源線注意事項

交流電源線必須滿足使用本投影機所在國家 / 地區的要求。
請確保交流電源插頭類型與下圖一致，並且必須使用正確的交流電源線。
如果配備的交流電源線與您使用的交流電源插座不匹配，請聯繫經銷商。

投影機端

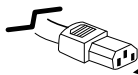

連接到投影機的電源線接口

連接交流電源插座端

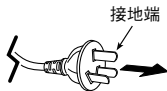

連接到交流電源插座

✓ 注意：

- 使用不正確的電源線，可能影響產品性能，甚至可能導致電擊、火災等事故。為了保證產品性能及使用的安全性，請使用和原線材相同型號的線。

基本操作

開啟投影機

1. 開啟投影機前，請首先完成外部設備的連接（與電腦或攝影機等等）。
2. 將投影機的交流電源線連接至交流電源插座。電源指示燈呈紅色亮起。
3. 按控制面板或遙控器上的 POWER 鍵。電源指示燈呈綠色亮起，並且冷卻風扇開始工作。螢幕上出現預備顯示，倒數計時開始。
4. 如果投影機被密碼鎖住，則密碼輸入提示框將會出現。請按以下指示輸入密碼。

✓ 注意：

- 如果開機畫面選擇功能設為“關”，則螢幕上不顯示開機畫面。（參見第 46 頁）

輸入密碼

先按 OK 鍵，然後按指示 ▲▼ 鍵選擇一個數字，再按 OK 鍵將選擇好的數字輸入密碼框，數字立即變成“*”，並且光標自動移動到下一個輸入框。如果您輸入了錯誤的數字，請按 MENU 鍵重新設置數字。

重覆此操作，輸入一個三位數號碼。

輸入一個三位數號碼後，將光標移動至“設定”，然後按 OK 鍵，您就可以開始操作投影機。

如果您輸入的是錯誤密碼，數字（***）將會變成紅色。請重新輸入正確的密碼。

什麼是密碼？

密碼（PIN）是用於識別個人身份的安全號碼，允許知道密碼的人員操作投影機。設置密碼可以防止未授權人員操作投影機。

密碼由一個三位數的數字構成。有關如何使用密碼鎖定投影機的操作，請參照第 48 頁“擴展”→“安全”選單中的“密碼鎖定”功能。



移動光標到“設定”然後按 OK 鍵。



密碼操作注意事項

如果忘記密碼，將無法打開投影機。請小心設置一個新的密碼，並將密碼記錄在本手冊第 86 頁的表中，並將手冊保存好。如果遺失或忘記密碼，請諮詢經銷商或維修中心。

關閉投影機

1. 按控制面板或遙控器上的 POWER 鍵，螢幕上出現“關機？”訊息。
2. “關機”字樣出現後，4 秒鐘內再次按下 POWER 鍵。電源指示燈持續呈紅色閃爍，冷卻風扇繼續工作（您可以選擇風扇的噪音狀態和轉速）。風扇停止轉動後斷開電源線。否則會影響投影機使用壽命或者開不了機，使得開機出現異常。
3. 當投影機已經充分冷卻到可以再次啟動，電源指示燈停止閃爍。



“關機？”會在 4 秒鐘後消失。



為了維護燈泡的使用壽命，一旦打開投影機，則至少 5 分鐘後才可關閉。



不要連續使用本機。連續使用將會縮短燈泡的使用壽命。在 24 小時內一定要關機一次，讓投影機休息約一個小時。

✓ 注意：

- 當自動開機功能設為“開”時，連接交流電源線至電源插座後，投影機將會自動開啟。
- 冷卻風扇的轉速將隨本機的內部溫度而改變。
- 在投影機充分冷卻之前，不要將其放進箱子。
- 如果電源警示燈閃爍或呈紅色亮起，請參見第 81 頁。
- 電源指示燈閃爍表明正在冷卻燈泡，此時不能打開投影機。直到電源指示燈變為紅色時才能重新打開投影機。
- 關閉投影機後，斷開電源線連接，風扇將立即停止工作。
- 電源指示燈亮紅色表明可以重新開啟投影機。依風扇完全冷卻後的標準關機程序的重新開啟時間，會比電源關閉後立即斷開電源線的重新開啟的時間要短。

聚焦調節

旋轉聚焦調整環調整圖像的焦距。

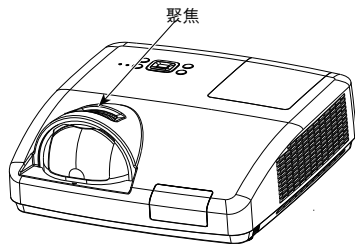

自動設定功能

此功能，只需按遙控器上或者控制面板上的 AUTO 鍵，即可自動執行“擴展”選單中“自動設定”的設置（包括輸入源搜尋，自動電腦調整和自動梯形校正）。

控制面板



遙控器

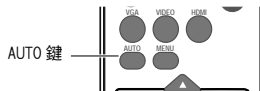

梯形校正

如果投影圖像出現梯形失真，按照以下步驟可以手動修正圖像。

按控制面板或者遙控器上的 KEYSTONE 鍵，“梯形校正”螢幕將會出現，（包括：H/V 梯形校正，轉角，曲面補正和復位值）按指示 ▲▼ 鍵選擇一個項目。

遙控器

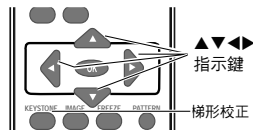

H/V 梯形校正

當投影圖像的水平或者垂直梯形失真時做調整。

梯形校正選項

轉角

當投影圖像的四個角扭曲失真時做調整。

曲面校正

正當線性度不均勻或投影圖像垂直和水平彎曲變形時做調整。

（此功能不適用於 WUXGA）

復位值

將修正值恢復到出廠預設值。

H/V 梯形校正

轉角

曲面校正

復位值

H/V 梯形校正



- 沒有校正時，箭頭呈白色。
- 正在進行校正的方向的箭頭變為紅色。
- 長按 ▲▼◀▶ 指示鍵，方向箭頭變為紅色，調整加快。
- 當達到最大校正值時，箭頭消失。
- 當梯形校正提示框顯示時，如果再按遙控器的梯形校正鍵，則梯形校正選單將被取消。
- 可調整範圍受輸入信號限制。

音量調整

直接操作

音量

按遙控器或者控制面板上的音量 +/- 鍵調整音量。

靜音

按遙控器上的靜音鍵選擇“開”，可暫時關閉聲音。再次按靜音鍵選擇“關”或者按音量 +/- 鍵可重新開啟音頻效果。

靜音功能同樣對音頻輸出接口也有效。

控制面板

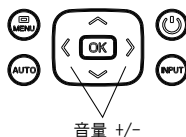

遙控器

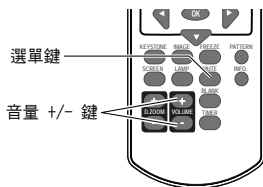

選單操作

1. 按選單鍵顯示螢幕選單。按 ▲▼ 指示鍵選擇“設置”選單，按 OK 鍵進入子選單。

2. 按 ▲▼ 指示鍵選擇“聲音”，然後按 OK 鍵。

3. 按 ▲▼ 指示鍵調整“音量”或者“靜音”。

音量

按 ▲ 指示鍵增加音量，按 ▼ 指示鍵降低音量。

靜音

按 ▲▼ 鍵切換靜音功能（開 / 關）。

4. 按 OK 鍵確認選擇。

聲音選單



基本操作

遙控器操作

對於一些常用操作，建議使用遙控器完成。只需按一個按鍵即可以進行操作，而無須使用螢幕選單。

靜止鍵 (FREEZE)

按遙控器上的靜止鍵，圖像靜止，音頻處於靜音狀態。螢幕靜止期間出現靜止圖標。要解除靜止功能，請再按靜止鍵，圖像重新播放，音頻恢復聲音。

靜音鍵 (MUTE)

按遙控器上的靜音鍵關閉聲音。要解除靜音功能，請再按靜音鍵或音量 +/- 鍵調整鍵。

音量 +/- 鍵 (VOLUME +/-)

按遙控器上的音量 +/- 鍵增加或者減小音量。

圖像模式選擇鍵 (IMAGE)

按遙控器上的圖像模式選擇鍵，選擇所需的圖像模式。

(動態 / 標準 / 電影 / 黑板 (綠) / 配色板 / 自選)

燈泡模式鍵 (LAMP)

按燈泡模式鍵選擇燈泡模式，從而改變螢幕亮度。

💡 標準 正常亮度。

💡 節能模式 較低亮度，減少燈泡電能消耗，從而延長燈泡的使用壽命。

訊息鍵 (INFO)

按遙控器上的訊息鍵，顯示投影圖像信號和投影機操作狀態等訊息。

遙控器

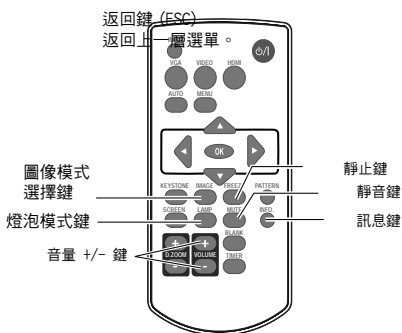

✓ 注意：
有關其它按鍵的說明請參照下一頁。

基本操作

無顯示鍵 (BLANK)

按遙控器上的無顯示鍵，圖像消失，出現黑屏。
再按無顯示鍵或其他任意鍵，圖像恢復正常。
每按一次無顯示鍵，螢幕變化如下：

黑屏 → 正常 → 黑屏 → 正常 →



如無其他按鍵操作，“空白屏”在顯示 2 秒鐘後消失。

計時器鍵 (TIMER)

按遙控器上的計時器鍵。螢幕上出現計時顯示 00:00，並開始計時 (00:00-59:59)。
要停止計時，請按計時器鍵。要取消計時功能，請再按一次計時器鍵。



計時顯示

螢幕尺寸選擇鍵 (SCREEN)

按遙控器上的螢幕尺寸模式選擇鍵，選擇所需的螢幕尺寸模式。

(保持信號源比例 / 寬屏 / 滿屏)

* "滿屏" 不適用於 WUXGA。

遙控器

數位變焦 + (D. ZOOM+)

選擇數位變焦 +，螢幕選單消失，顯示數位變焦 + 訊息。

按 ▲▼◀▶ 鍵平移圖像。

只有當圖像尺寸大於螢幕尺寸時，平移才有效。

* 當計時器功能開啟，數位變焦功能將無法使用。

數位變焦 - (D. ZOOM-)

選擇數位變焦 -。螢幕選單消失，顯示數位變焦 - 訊息。

* 當計時器功能開啟，數位變焦功能將無法使用。

要返回正常螢幕尺寸，請按遙控器上的 SCREEN 鍵選擇螢幕尺寸。

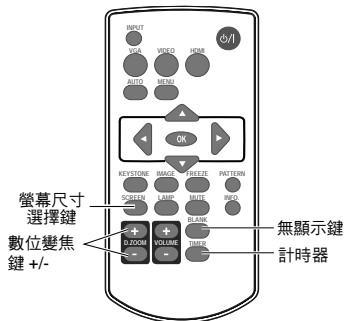

基本操作

輸入源選擇

直接操作

按遙控器上的 VGA 1、VGA 2、HDMI、色差分量、視頻、S 視頻、網路、Memory Viewer 或 USB 顯示，設定為輸入源。

選單操作

1 按控制面板上的輸入鍵，顯示輸入源選擇選單。

2 按 ▲▼ 指示鍵選擇 VGA 1、VGA 2、HDMI、色差分量、視頻、S 視頻、網路、Memory Viewer 或 USB 顯示，然後按 OK 鍵。

遙控器

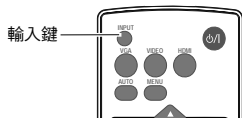

VGA 1

如果輸入源是來自通過VGA線連接到VGA IN 1端子的電腦設備時，則選擇“VGA1”。

VGA 2

如果輸入源是來自通過VGA線連接到VGA IN 2/VGA OUT 端子的電腦設備時，則選擇“VGA2”。

HDMI

如果輸入源是來自通過HDMI線接到HDMI端子的設備時，則選擇HDMI。

色差分量

如果輸入源是連接至 YCbCr 端子的視頻信號，則選擇“色差分量”。

視頻

當視頻輸入信號連接至 VIDEO IN 端子時，選擇“視頻”。

控制面板



輸入鍵

輸入源選擇選單



✓ 注意：

- 如果“自動設置”功能中的“輸入源搜尋”選項設置為“開”，按下 AUTO 鍵，投影機將自動搜尋輸入信號。
- 當 VGA IN 2/VGA OUT 端子作顯示器輸出時，則不能選擇 VGA 2。

基本操作

S 視頻

當視頻輸入信號連接至 S-VIDEO IN 端子時，選擇“S 視頻”。

網路

當輸入源從網路連接到區域網與區域網有線信號終端，請選擇“網路”。

Memory Viewer

當輸入源來自於連接 USB-A 端子的設備時，請選擇“Memory Viewer”。

USB 顯示器

當輸入源來自於連接 USB-B 端子的設備時，請選擇“USB 顯示”。

遙控器

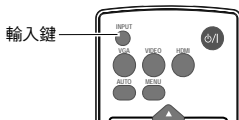

控制面板

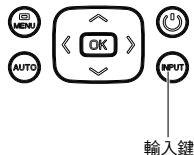

輸入源選擇選單



✓ 注意：

- 如果“自動設定”功能中的“輸入源搜尋”選項設置為“開”，按下 AUTO 鍵，投影機將自動搜尋輸入信號。
- 當信號源為“USB 顯示”、“Memory viewer”和“網路”時，畫面凍結，寬高比，圖像模式，自動設定和螢幕尺寸功能無效。
- Memory Viewer 功能，請參照第 61-62 頁。
- USB 顯示功能，請參照第 63-64 頁。

基本操作

如何操作螢幕選單

您可以通過螢幕選單調整或設置投影機。選單具有多層結構，每一主選單都被劃分為若干乾級子選單，子選單又被劃分為若干次級子選單。

有關各項調整和設置的步驟，請參見本手冊的相應部分。

1. 按遙控器或者控制面板上的 MENU 鍵顯示螢幕選單。
2. 按指示 ▲▼ 鍵選擇一個主選單項目。按 OK 鍵進入子選單項目。
3. 按指示 ▲▼ 鍵選擇子選單項目，然後按 OK 鍵設置或進入所選項目。
4. 按指示 ▲▼ 鍵調整設定或在各選項之間切換，然後按 OK 鍵進行相應的操作。
5. 按遙控器或者控制面板上的 ◀ 鍵返回上一級選單，再次按 MENU 鍵退出螢幕選單。

控制面板

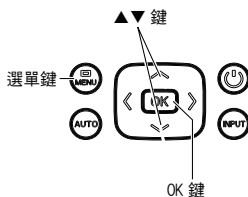

遙控器

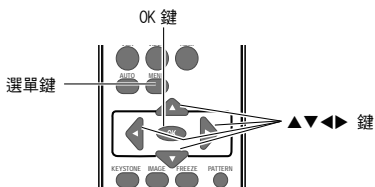

螢幕選單



選單欄



① 顯示選單

- 選擇自動電腦調整、相位、水平位置、垂直位置、水平尺寸調整各項參數，使其與 VGA 輸入信號格式相對應。
- 寬高比：保持信號源比例、寬螢幕。
- 投影方式：選擇前投、背投、吊掛/前投、吊掛/背投、自動吊掛/前投、自動吊掛/背投。
- 選單位置：設置螢幕選單在螢幕中的顯示位置。
- 顯示背景：設置投影螢幕的背景顏色。
- 系統：選擇與輸入源對應的系統信號格式。

② 色彩調整

- 影像模式：可以選擇的圖像模式有標準、動態、影院、黑板（綠）、配色板和個人設定。
- 畫面色彩調整：
輸入源為電腦時，電腦畫面的調節選項為：對比度、亮度、色溫、白平衡（紅/綠/藍）和銳利度。
輸入源為視頻時，畫面調節選項為：對比度、亮度、色飽和度、色調、白平衡（紅/綠/藍）和銳利度。

③ 設置選單

用於設置投影機的基本功能操作配置：自動開機、待機狀態、高海拔、燈泡模式、快速冷卻、Closed Caption、按鍵鎖定、光圈、VGA2 屬性、聲音和 HDMI 設置。

④ 擴展選單

用於設置投影機的擴展功能操作配置：語言、自動設置、梯形校正、開機畫面、安全、電源控制、濾網、測試圖、網路、無線遙控、出廠設置和燈泡使用時間。

⑤ Memory viewer

配置 Memory Viewer 功能操作設置：從頭開始、幻燈片放映方式、排列順序、旋轉、最佳、重覆和應用。

⑥ 訊息選單

顯示投影機當前狀態。

顯示選單

自動電腦調整

“自動電腦調整”功能可以自動調整相位，水平位置，垂直位置和水平尺寸使其與電腦相匹配。

選單操作

自動電腦調整

- 1 按遙控器或控制面板上的選單鍵顯示螢幕選單。按 ▲▼ 指示鍵選擇“顯示”選單，然後按 OK 鍵。
- 2 按 ▲▼ 指示鍵選擇“自動電腦調整”，然後按 OK 鍵。畫面“請等待”將會出現，自動電腦調整功能功能將自動執行。

自動電腦調整選單



相位

消除圖像的閃爍現象。按指示 ▲▼ 鍵調整數據。(0-31)。

水平位置

按指示 ▲▼ 鍵可調整圖像的水平位置。

垂直位置

按指示 ▲▼ 鍵可調整圖像的垂直位置。

水平尺寸

使用此功能，調整和少由於投影垂直條紋組成的圖案而引起的乾擾。
這些條紋圖案的投影可能會導致環狀圖案(雜訊)。
水平尺寸調整使得乾擾量達到最小值。用戶可以調整圖像的 PCLK 頻率。(-15~+15)

請在調整相位之前調整水平尺寸。

√ 注意：

相位、水平位置、垂直位置和水平尺寸的僅電腦信號輸入時可調整。

√ 注意：

- 當首次輸入電腦信號時，投影機將自動執行自動電腦調整功能。
- 因某些電腦型號和輸入信號的不同，自動電腦調整功能可能無法正常工作。
- 如果在“顯示”選單→“系統(信號格式)”中選擇了 480i, 576i, 480p, 576p, 720p, 1080i 或 1080p, 或者信號來自 HDMI 端子時，則不能使用自動電腦調整功能。

顯示選單

寬高比

保持輸入信號寬高比不變的同時，調整圖像以適應螢幕大小。

- 1 按 ▲▼ 指示鍵選擇“寬高比”，然後按 OK 鍵。
- 2 按 ▲▼ 指示鍵選擇項目，然後按 OK 鍵。

保持信號源比例

保持輸入信號寬高比的同時，以最大尺寸投影圖像。

寬螢幕

以 16:9 的寬高比投影圖像。

滿屏

提供滿屏圖像。

*“滿屏”不適用於 WUXGA。

寬高比選單



投影方式

此功能用於設置投影機投影圖像的方式。

- 1 按遙控器上的選單鍵顯示螢幕選單。按 ▲▼ 指示鍵選擇“顯示”選單，然後按 OK 鍵。
- 2 按 ▲▼ 指示鍵選擇“投影方式”，然後按 OK 鍵。
- 3 按 ▲▼ 指示鍵選擇想要設置的投影方式，然後按 OK 鍵。

前投 投影機正立狀態下投影到前面的投影螢幕。

背投 投影機正立狀態下投影到後面的投影螢幕。

吊掛 / 前投 投影機吊掛狀態下投影到前面的投影螢幕。

吊掛 / 背投 投影機吊掛狀態下投影到後面的投影螢幕。

自動吊掛 / 前投 ... 投影機吊掛狀態下自動投影到前面的投影螢幕。

自動吊掛 / 背投 ... 投影機吊掛狀態下自動投影到後面的投影螢幕。

投影方式選單



顯示選單

選單位置

此功能用於調整選單在螢幕中顯示的位置。

- 1 按遙控器上的選單鍵顯示螢幕選單。按 ▲▼ 指示鍵選擇“顯示”選單，然後按 OK 鍵。
- 2 按 ▲▼ 指示鍵選擇“選單位置”，然後按 OK 鍵。
- 3 按 ▲▼ 指示鍵選擇想要設置的選單位置，然後按 OK 鍵。

左上 選單位於螢幕左上方。

右上 選單位於螢幕右上方。

居中 選單位於螢幕中央。

左下 選單位於螢幕左下方。

右下 選單位於螢幕右下方。

選單位置



顯示背景

此功能用於設置當檢測不到信號時的螢幕背景顏色。

- 1 按遙控器或者控制面板上的選單鍵顯示螢幕選單。按 ▲▼ 指示鍵選擇“顯示”選單，然後按 OK 鍵。
- 2 按 ▲▼ 指示鍵選擇“顯示背景”，然後按 OK 鍵。
- 3 按 ▲▼ 指示鍵選擇需要設置的項目，然後按 OK 鍵。

黑 選擇黑色背景。

藍 選擇藍色背景。

顯示背景



顯示選單

系統

電腦系統選擇

本投影機的多掃描系統和自動電腦調整功能可以自動檢測到眾多信號格式。如果選擇電腦作為信號源，則本投影機將自動檢測其信號格式，並進行自行調整，而不需要任何其他設置就可以投影出一個完美的圖像。

投影機將顯示以下中的一種：

Auto

如果投影機不能識別信號格式表以外的信號，Auto 消息將出現在“系統信號格式”選單圖標上。“自動電腦調整”功能將對投影機進行調整並投影出恰當的圖像。如果圖像顯示不正確，則需進行手動調整。

無來自電腦的信號輸入。檢查電腦與投影機的連接。

系統選單



系統

手動選擇電腦系統

- 1 按遙控器或者控制面板上的選單鍵顯示螢幕選單。按指示 ▲▼ 鍵選擇“顯示”選單，然後按 OK 鍵。
- 2 按指示 ▲▼ 鍵選擇“系統（信號格式）”，然後按 OK 鍵。
- 3 按指示 ▲▼ 鍵選擇您需要的系統信號格式，然後按 OK 鍵。

✓ 注意：

當選擇 HDMI 時，電腦系統選單不可用。

系統選單（電腦信號）



視頻或 S 視頻

Auto

投影機可以自動檢測到輸入的視頻系統，並自行調整至最佳狀態。如果視頻系統為 PAL-M、PAL-N 或 PAL60，請手動選擇系統。

PAL/SECAM/NTSC/NTSC4.43/PAL-M/PAL-N/PAL60

如果投影機不能正確再現圖像，則需要在 PAL、SECAM、NTSC、NTSC 4.43、PAL-M、PAL-N 和 PAL60 之中選擇一個特定的信號格式。

系統選單（視頻或 S 視頻信號）



色彩調整

色彩調整用於設置影像模式，並對投影圖像的畫質進行調整。

- 1 按遙控器或者控制面板上的選單鍵顯示螢幕選單。按 ▲▼ 指示鍵選擇“色彩調整”選單，然後按 OK 鍵。
- 2 按 ▲▼ 指示鍵選擇“影像模式”然後按 OK 鍵。
- 3 按 ▲▼ 指示鍵選擇需要設置的圖像模式，然後按 OK 鍵。

遙控器

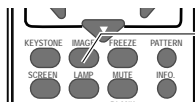

影像模式
選擇鍵

影像模式

直接操作

按遙控器上的影像模式選擇鍵選擇影像模式。

選單操作

- 1 按遙控器或者控制面板上的選單鍵顯示螢幕選單。按 ▲▼ 指示鍵選擇“色彩調整”選單，然後按 OK 鍵。
- 2 按 ▲▼ 指示鍵選擇“影像模式”然後按 OK 鍵。
- 3 按 ▲▼ 指示鍵選擇需要設置的圖像模式，然後按 OK 鍵。

影像模式（電腦）



動態

適合在明亮的房間里觀看的圖像模式。

標準

本機預設的正常圖像模式。

影院

灰階等級更豐富，適合於觀看電影。

黑板（綠）

此圖像模式適用於投影在黑板（綠）上的圖像。此模式有助於提高投影在黑板（綠）上的圖像的質量。

配色板

此圖像模式適用於投影在紅、藍、或綠色的色板上時做色彩的修正。

個人設定

用戶在色彩調整選單中預設的圖像模式。

色彩調整 (電腦)

- 1 按遙控器或者控制面板上的選單鍵顯示螢幕選單，按 ▲▼ 指示鍵選擇“色彩調整”，然後按 OK 鍵。
- 2 按 ▲▼ 指示鍵選擇需要設置的項目，按 OK 鍵。
- 3 按 ▲▼ 指示鍵調整設定值。

對比度

按 ▼ 指示鍵降低對比度；按 ▲ 指示鍵增加對比度。

亮度

按 ▼ 指示鍵降低亮度；按 ▲ 指示鍵增加亮度。

色溫

按 ▲▼ 指示鍵選擇色（高、中、低）。

紅（白平衡）

按 ▼ 指示鍵使紅色調變淺；按 ▲ 指示鍵使紅色調變深。

綠（白平衡）

按 ▼ 指示鍵使綠色調變淺；按 ▲ 指示鍵使綠色調變深。

藍（白平衡）

按 ▼ 指示鍵使藍色調變淺；按 ▲ 指示鍵使藍色調變深。

銳利度

按 ▼ 指示鍵柔化圖像；按 ▲ 指示鍵銳利化圖像。

色彩調整 (電腦)



色彩調整

色彩調整（視頻，S視頻，色差分量）

- 1 按遙控器或者控制面板上的選單鍵顯示螢幕選單，按 ▲▼ 指示鍵選擇“色彩調整”，然後按 OK 鍵。
- 2 按 ▲▼ 指示鍵選擇要調整的項目，然後按 OK 鍵。
- 3 按 ▲▼ 指示鍵調整設定值。

對比度

按 ▼ 指示鍵降低對比度；按 ▲ 指示鍵增加對比度。

亮度

按 ▼ 指示鍵降低亮度；按 ▲ 指示鍵增加亮度。

色彩

按 ▼ 指示鍵減少色飽和度；按 ▲ 指示鍵增加色飽和度。

色調

按指示 ▲▼ 鍵將圖像調整至合適的色調。

紅（白平衡）

按指示 ▼ 鍵使紅色調變淺；按指示 ▲ 鍵使紅色調變深。

綠（白平衡）

按指示 ▼ 鍵使綠色調變淺；按指示 ▲ 鍵使綠色調變深。

藍（白平衡）

按指示 ▼ 鍵使藍色調變淺；按指示 ▲ 鍵使藍色調變深。

銳利度

按指示 ▼ 鍵柔化圖像，按指示 ▲ 鍵銳利化圖像。

畫面調整（視頻，S 端子，色差分量）



√ 注意：

- 輸入信號為“視頻”，“S 視頻”或者“色差分量”時，“色調”選項為灰色不可用。
- 如果只是調節投影機為“視頻”，“S 視頻”或者“色差分量”，“銳利度”選項不可用。

設置選單

本投影機具備“設置”選單，您可按以下描述設置其它功能。

- 1 按遙控器或者控制面板上的選單鍵顯示螢幕選單，按▲▼指示鍵選擇“設置”選單，然後按OK鍵。
- 2 按▲▼指示鍵選擇要調整的項目，然後按OK鍵。
- 3 按▲▼指示鍵設置選項，然後按OK鍵。

設置選單



自動開機

當此功能設為“開”時，只要將交流電源線連接至電源插座，投影機即可自動開機。

開

投影機立即開機，進入倒計時。

關

開啟待機模式。

自動開機



待機狀態

通過網路操作投影機時可以使用此功能。

按▲▼指示鍵選擇以下選項：

經濟模式

為了減小電源消耗，待機模式下某些功能將受到限制。在經濟模式下，網路和RS-232C串口通信功能不可用。

正常

待機模式下串口通信功能和網路功能將不受限制。

待機狀態



設置選單

高海拔

本投影機在“設置”選單中提供風扇控制功能。根據下列使用投影機的海拔狀態選擇冷卻風扇的運行速度。

關

正常速度。在使用投影機時，如果周圍環境的海拔不高，將此功能設置為“關”。

開

比“關”模式快。在高海拔地區使用此投影機時，風扇冷卻效果有所減弱，請選擇此模式。

✓ 注意：

在 1400 米以上的海拔地區操作投影機時，請將高海拔模式設置為“開”。

高海拔



燈泡模式

您可以使用此功能改變螢幕亮度。

標準

正常亮度。

節能

較低亮度，減少燈泡電能消耗，從而延長燈泡的使用壽命。

燈泡模式



快速冷卻

關閉投影機後，冷卻風扇的運作有如下選擇。

正常

正常冷卻速度。

60 秒

比正常冷卻速度快，且聲音大，冷卻需要的時間較短。

0 秒

此功能允許您在關機後直接拔掉交流電源線，無需等待投影機冷卻。

快速冷卻



✓ 注意：

當設置為“0 秒”時，用戶不能在關閉投影機之後馬上重新啟動投影機。燈泡保持高溫，需要冷卻，所以有時燈泡需要比平常更長的時間來重新點亮。

Closed Caption

Closed Caption 是節目聲音或其他訊息的螢幕顯示版本。如果輸入信號包含 Closed Caption，則可以打開此功能並轉換頻道。按 ▲▼ 指示鍵選擇關、CC1、CC2、CC3 或 CC4。

✓ 注意：

- 當 Closed Caption 功能不可用時，其圖標顯示為灰色。
- 當螢幕選單和計時器顯示在螢幕上時，Closed Caption 功能不可用。

Closed Caption



按鍵鎖定

此功能提供“按鍵鎖定”功能，用於確保投影機操作的安全性。

選擇“按鍵鎖定”並按 OK 鍵，然後按 ▲▼ 指示鍵選擇所需的項目。



關 鎖定。



投影機 鎖定控制面板操作。使用遙控器解鎖。



遙控器 鎖住遙控器操作。使用控制面板解鎖。

按鍵鎖定



如果意外鎖住控制面板，而身邊又沒有遙控器，或遙控器出現故障，請聯繫經銷商或維修中心。

設置選單

Iris

此功能用於改變圖像的對比度。

- 開 開啟光圈功能，增加圖像對比度。
- 關 關閉光圈功能。

Iris



輸入端子

VGA IN 2/VGA OUT 端子可以用於電腦輸入或者顯示器輸出。按▲▼指示鍵選擇輸入或者輸出。

- VGA 2 VGA 2 輸入。
- 顯示器輸出 選擇顯示器輸出。

輸入端子



聲音

此功能用於調整音量大小。

- 音量 按 ▲ 指示鍵增加音量，按 ▼ 指示鍵減少音量。
- 靜音 按▲▼指示鍵切換靜音功能。（開 / 關）

聲音



HDMI 設置

在外部設備連接到投影機的“HDMI”端子後，如果無法正常投影圖像，請切換“HDMI 設置”選單中的“圖像”或者“聲音”。

- 1 按選單鍵顯示螢幕選單。按 ▲▼ 指示鍵選擇“設置”選單。然後按 OK 鍵進入子選單。
- 2 按 ▲▼ 指示鍵選擇“HDMI 設置”，然後按 OK 鍵。
- 3 按 ▲▼ 指示鍵選擇“圖像”或“聲音”。
- 4 按 ▲▼ 指示鍵切換項目。



圖像

- 64-940 在外部設備（如藍光 DVD 播放機）的 HDMI 端子連接到“HDMI”端子時選擇。
- 0-1023 在外部設備（如計算機）的 DVI-D 端子輸出通過轉換線或類似線連接到“HDMI”端子時選擇。在計算機或其他設備的 HDMI 端子輸出連接到“HDMI”端子時也要選擇。

✓ 注意：

因連接到投影機上的外部設備輸出設置不同，投影機的最佳設置也有所不同。關於外部設備的輸出，請參照外部設備使用說明。

聲音

- HDMI 當連接 HDMI 線，傳輸圖像和音頻，且用戶不需要單獨連接音頻信號時選擇。
- 電腦 在外部設備（如計算機）的 DVI-D 端子輸出通過轉換線或類似線連接到“HDMI”端子時選擇。聲音將不能傳輸，音頻信號輸入到（音頻輸入）端子。

擴展選單

本投影機具備“擴展”選單，您可按以下描述設置擴展功能。

- 1 按遙控器上的選單鍵顯示螢幕選單。按 ▲▼ 指示鍵選擇“擴展”選單，然後按 OK 鍵。
- 2 按 ▲▼ 指示鍵選擇需要設置的項目，然後按 OK 鍵。
- 3 按 ▲▼ 指示鍵調整選項，然後按 OK 鍵。

語言

本投影機提供多語言選單。

按 ▲▼ 指示鍵選擇您需要的語言。

提供20種語言的OSD:英語, 德語, 法語, 義大利語, 西班牙語, 波蘭語, 瑞典語, 荷蘭語, 葡萄牙語, 日語, 簡體中國, 繁體中文, 韓語, 俄語, 阿拉伯語, 土耳其, 芬蘭, 挪威, 丹麥, 印尼, 匈牙利, 捷克, 哈薩克斯坦, 越南語, 泰語, 波斯語。

擴展選單



自動設定

按遙控器上的自動設定鍵，即可執行“輸入源搜尋”，“自動電腦調整”和“自動梯形校正”功能。

輸入源搜尋

此功能自動檢測輸入信號。當找到信號時停止搜尋。按指示 ▲▼ 鍵選擇以下一個選項：
關 不使用輸入源搜尋功能。
開 自動檢測輸入信號，當找到信號時停止搜索。

自動電腦調整

開 按遙控器或者控制面板上的自動設置鍵後，自動電腦調整功能 即開啟。
關 取消自動電腦調整。

自動梯形校正

自動 根據投影機的斜率，及時進行垂直梯形校正。
手動 按下遙控器或控制面板上的 AUTO 鍵後執行垂直梯形校正。
關 禁止使用自動梯形校正功能。

自動設定



✓ 注意：

- “輸入源搜尋”，“自動電腦調整”和“自動梯形校正”不能同時設置為“關”，至少有一項應該設置為“開”。
- 有時使用自動梯形校正調整後的圖像也不正確時，請使用手動調整。
- 當自動梯形校正功能被設置為“顯示”→“投影方式”→“吊掛/前投”或“吊掛/背投”時，此功能不可用。

梯形校正

此功能作用於拔出交流電源後儲存或重設投影圖像的梯形校正。

- 1 按遙控器上的選單鍵顯示螢幕選單。按指示 ▲▼ 鍵選擇“擴展”，然後按 OK 鍵。
- 2 按指示 ▲▼ 鍵選擇“梯形校正”，然後按 OK 鍵。
- 3 按指示 ▲▼ 鍵選擇想要設置的選項，然後按 OK 鍵。

梯形校正選單



梯形校正

設置關機或者拔出交流電源後是否保存或者重設梯形校正功能。

儲存 關閉投影機或者拔出交流電源線後保存投影圖像的梯形校正。

復位 當“待機模式”設置為“經濟模式”，拔出交流電源或者關閉投影機，梯形校正將被取消。當“待機模式”設置為“正常”，拔出交流電源，梯形校正校正將被取消；關閉投影機，將仍然保持梯形校正。

H/V 梯形校正

當投影圖像的水平或垂直梯形失真時調節。

按 ▲ 指示鍵上部的
寬度縮小。

按 ▼ 指示鍵底部的
寬度縮小。

按 ◀ 指示鍵左邊的寬
度縮小。

按 ▶ 指示鍵右邊的
寬度縮小。

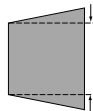
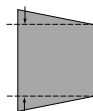
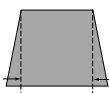
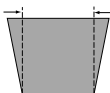

轉角

當投影圖像的四個角扭曲失真時做調整。

按指示 ▲▼◀▶ 鍵調整項目。

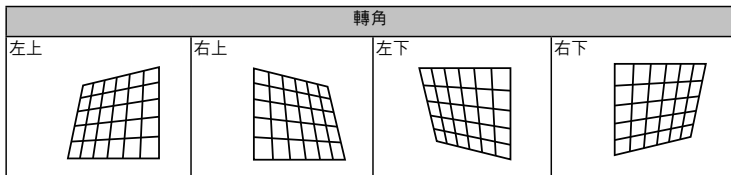

✓ 注意：

- 白色箭頭指示不校正。
- 紅色箭頭指示校正的方向。
- 達到最大校正值時，箭頭消失。

擴展選單

曲面補正 (此功能不適用於WUXGA機種)

當線性度不均匀或投影圖像垂直和水平線彎曲變形時調節。

按指示 ▲▼◀▶ 鍵調整項目。

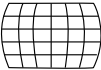
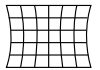
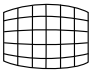
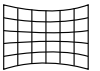
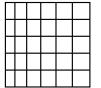
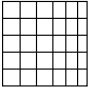
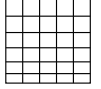
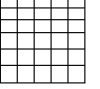
項目	操作	調整		調整值
曲面補正 X/Y 增益	按 ▶ 鍵	增加水平寬度		-40 ~ +40
	按 ◀ 鍵	減少水平寬度		
	按 ▲ 鍵	增加垂直高度		-40 ~ +40
	按 ▼ 鍵	減少垂直高度		
曲面補正 X 補	按 ▶ 鍵	調整失真的右邊		0 ~ +1365
	按 ◀ 鍵	調整失真的左邊		
曲面補正 Y 補	按 ▲ 鍵	調整失真的頂部		0 ~ +799
	按 ▼ 鍵	調整失真的底部		

✓ 注意：

- “H/V 梯形校正”，“轉角”或“曲面補正”的設定值時有效的。當“H/V 梯形校正”，“轉角”或“曲面補正”調整完成後，用戶調整另外一個時，調整後的值將會被復位。
- “曲面補正 X 補”和“曲面補正 Y 補”的不能單獨調整。調整“曲面補正 X/Y 增益”後，請調整“曲面補正 X 補”和“曲面補正 Y 補”。
- 按遙控器上的 KEYSTONE 鍵，當梯形校正界面出現（包括：H/V 梯形校正，轉角，曲面補正和復位值），按 ▲▼ 指示鍵將切換到另一個調整螢幕。
- 可使用“梯形校正”調整在垂直方向上最多更正 $\pm 15^\circ$ 的傾斜，在水平方向上最多更正 $\pm 15^\circ$ 的傾斜。但是，圖像質量會變差，且很難通過更多校正進行聚焦。請以最小校正安裝投影機。
- 當用“H/V 梯形校正”進行各種調整時，螢幕尺寸也會改變。
- 圖像尺寸的寬高比可能會根據校正的情況改變。

復位值

將校正值恢復到出廠預設值。

按指示 ▲▼ 鍵選擇“復位值”，然後按 OK 鍵，梯形校正狀態解除。

Logo 設定

此功能通過 Logo 設定選擇、截圖、密碼保護、更改開機畫面密碼功能預置螢幕開機畫面。

開機畫面選擇

此功能通過以下選項中確定開機時的顯示：

標準 顯示出廠預設的開機畫面。

用戶 顯示用於用戶截取的圖像。

關 只顯示倒數計時畫面。

*“用戶”功能不適用於 WUXGA。

截圖 (* 此功能不適用於 WUXGA)

此功能用於截取被投影的圖像，並將其用作

開機畫面。選擇“截圖”，然後按 OK 鍵。

確認對話框出現，選擇“是”截下投影圖形。

Logo 設定



開機畫面密碼鎖定

此功能用於防止未經授權的人更改螢幕開機畫面。

關 螢幕開機畫面可以通過“開機畫面”選單隨意更改。

開 如果不知道開機畫面密碼，則不能對螢幕開機畫面進行更改。

如果要更改開機畫面密碼設置，請按 OK 鍵，然後顯示“開機畫面密碼”提示框。按照以下步驟輸入一個開機畫面密碼。

密碼重置

按指示 ▲▼ 鍵選擇一個數字，然後按 OK 鍵，輸入此數字，光標自動移動到下一個數字框。如果您輸入錯誤的數字，按選單鍵重新輸入選擇正確的數字。

重覆此操作，輸入一個三位數號碼。

輸入一個三位數號碼後，光標自動移動至“設定”。按 OK 鍵，您就可以開始操作投影機。

如果您輸入的是錯誤的開機畫面密碼，則數字 (***) 將會變成紅色，大約一秒後自動重置。請重新輸入正確的開機畫面密碼。

更改開機畫面密碼

開機畫面密碼可以更改為您想要的三位數字。按 OK 鍵，選擇“更改開機畫面密碼”。開機畫面密碼提示框顯示，然後按指示 ▲▼ 鍵輸入正確的密碼。“新開機畫面密碼”提示框顯示。設置一個新的開機畫面密碼，確認對話框顯示，選擇“是”，設置新的開機畫面密碼。

務必牢記並保存好新的開機畫面密碼。如果忘記密碼則無法再更改開機畫面密碼設置。

✓ 注意：

在更改開機畫面密碼後，請在本手冊第 86 頁“開機畫面密碼備忘錄”中的“新密碼”一 中記下新的開機畫面密碼，並妥善保管。如果遺失或忘記該密碼，將無法再更改開機畫面密碼。

安全

此功能提供“密碼鎖定”和“密碼變更”功能，保證投影機操作的安全性。

密碼鎖定

此功能防止未授權人員操作投影機，並提供以下安全設置選項：

- 關 不鎖定。
- 開 每次打開投影機時，都需要輸入密碼。如果要更改密碼鎖定設置或密碼（三位數），則必須輸入密碼。出廠預設的初始密碼為“111”。

安全選單



如果要更改密碼鎖定設置，請按 OK 鍵，然後顯示密碼提示框。

輸入密碼

按指示 ▲▼ 鍵選擇一個數字，然後按 OK 鍵，選中某個數字並輸入到密碼框，之後光標移動到下一個密碼框。如果您輸入錯誤的數字，按選單鍵重設密碼。

重覆此操作，輸入一個三位數號碼。

輸入一個三位數號碼後，光標移動至“設定”。按 OK 鍵，您就可以開始操作投影機。

如果您輸入的是錯誤密碼，數字 (***) 將會變成紅色，大約一秒後會自動重置。請重新輸入正確的密碼。

密碼變更

您可以把密碼改為想要的三個數字。然後按指示 ▲▼ 鍵選擇“密碼變更”。密碼提示框顯示，然後按指示 ▲▼ 鍵輸入正確的密碼。“新密碼”提示框顯示。設置新密碼。

✓ 注意：

WUXGA 不適用下列功能：梯形校正 - 曲面補正、Logo- 用戶、Logo- 截圖。

✓ 注意：

在更改畫面密碼後，請在本手冊第 86 頁“密碼備忘錄”中的“新密碼”一中記下新的畫面密碼，並妥善保管。如果遺失或忘記該密碼，將無法再更改畫面密碼。

電源控制

為了減少耗電量並維持燈泡的使用壽命，如果在一定時間內不使用投影機，電源控制功能會關閉投影燈泡。選擇以下選項其中之一：

休眠

燈泡充分冷卻後，電源指示燈變為綠色閃爍。在此期間，如果重新連接輸入信號或按遙控器或控制面板上的任意鍵，投影燈泡會重新點亮。

關機

當燈泡充分冷卻後，電源將關閉。

關

關閉電源控制功能。

計時器

如果輸入信號中斷且超過30秒鐘不按任何按鍵時，計時器顯示“無信號”消息。倒計時開始，直至燈泡關閉。按▲▼鍵設置計時器（1至30分鐘）。

休眠倒計時

設置由休眠狀態自動轉換到待機狀態的時間（0至30分鐘），設置為0分鐘時不自動轉換。休眠狀態下，按電源鍵轉換為待機模式，按其它鍵開機。

電源控制選單



電源控制



燈泡關閉前的剩餘時間。

✓ 注意：

- 出廠初始設定為待機：5分鐘。
- 休眠倒計時出廠時間：5分鐘。

濾網

此功能用於設置濾網清潔的周期。

當投影機到達用戶設定的清潔時間時，螢幕上會出現濾網警告標誌，通知用戶需要清潔投影機濾網。清潔濾網後，確保選擇初始狀態並重新設置計時器。在重設濾網計時器後，濾網警告圖標才會關閉。

濾網

濾網使用時間。

計時器

濾網清潔周期。

濾網計數器復位

清潔濾網後計數清零。

濾網選單



擴展選單

Test pattern

此功能使您可以設置內部測試圖像：灰階 1, 灰階 2, 灰階 3, 灰階 4, 彩條, 紅, 綠, 藍, 格子, 白, 黑 和灰。

當你進入測試模式模式, 按 MENU 鍵回到的選擇頁面測試圖案。

Test pattern



網路

本功能適用於區域網路中電腦對投影機的遠端控制。

準備階段：

- 1 所需設備：投影機，電腦，網路線；
- 2 連接程序：
用直連或交叉網路線將投影機連接到區域網路中的路由器或交換機。若直接連接投影機和電腦，使用直連網路線不能連接上時，建議使用交叉網路線。
- 3 電腦開機，投影機插上電源線後，網路接口的指示燈不停閃爍。

使用步驟：

1. 打開投影機。
2. 獲取 IP 位址, DHCP 設置為開, 自動獲取 IP 位址。(若熟悉網路的人員, 可通過將 DHCP 設置為關, 手動設置 IP 位址。)
3. 進入網路選單設置

(1) 按遙控器上的選單鍵顯示螢幕選單, 按 ▲▼ 鍵選擇 "擴展" 選單, 然後按 OK 鍵。

(2) 按 ▲▼ 鍵選擇 "網路" 選單, 按 OK 鍵進入網路設定選單。

MAC 位址 ... 顯示投影機的有線網路的 MAC 位址。
IP 位址 顯示投影機的有線網路的 IP 位址。

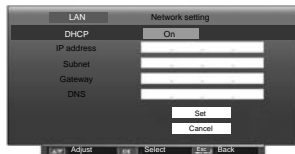

擴展選單

- (3) 當 DHCP 設置為“開”時，將自動獲取 IP 位址、子網掩碼、網關及 DNS，按 OK 鍵輸入後點擊“設定”。

當 DHCP 設置為“關”時，按 OK 鍵輸入 IP 地址，然後按 ▼ 鍵分選擇子網掩碼、網關及 DNS，按 OK 鍵輸入後點擊“設定”。



- ✓ 注意：
Network 功能請參見第 54 頁。

出廠設置

除用戶開機畫面、密碼鎖定、開機畫面密碼鎖定、燈泡使用時間和濾網計數器外，此功能可以將所有設置值恢復為出廠預設值。



燈泡使用時間

更換燈泡後，務必復位燈泡計時器。復位燈泡計時器後 WARNING 指示燈熄滅，燈泡更換圖標消失。按遙控器上的 MENU 鍵顯示螢幕選單。按 ▲▼ 指示鍵選擇“擴展”，然後按 OK 鍵。

- 1 按 ▲▼ 指示鍵選擇 [燈泡使用時間]。
- 2 然後按 OK 鍵。
- 3 按 ▲▼ 指示鍵選擇 [燈泡計數器復位]，按 OK 鍵。
- 4 出現“燈泡更換後計時器清零？”
- 5 此時出現另一個確認提示框，選擇“是”或按“OK”按鍵。



Memory viewer

當把 USB 存儲器插入投影機時，Memory Viewer 功能可以投影出存儲在 USB 存儲器裏的圖片。

- 1 按遙控器上的 MEMORY VIEWER 鍵。
- 2 按遙控器上的選單按鈕顯示螢幕選單。按指示 ▲▼ 鍵選擇 “Memory Viewer”，然後按 OK 鍵。
- 3 按指示 ▲▼ 鍵選擇你需要設置的項目，按 OK 鍵。
- 4 按指示 ▲▼ 鍵調整項目，然後按 OK 鍵。

從頭開始

開啟幻燈片播放。

幻燈片放映方式

當切換幻燈片播放圖片時，設置幻燈片切換的過渡效果。

幻燈片向下放映 ... 從上到下切換圖像。

幻燈片向右放映 ... 從左到右切換圖像。

排列順序

設置幻燈片播放的排序。

擴展名順序 按文件或文件夾的擴展名排序。

大小順序 按文件或文件夾的大小排序。

時間順序 按文件或文件夾的時間排序。

名稱順序 按文件或文件夾的名稱排序。

旋轉

設置圖像的旋轉方向。

無旋轉 旋轉無效。

270 度 逆時針方向旋轉 270°。

180 度 旋轉 180°。

90 度 逆時針方向旋轉 90°。

最佳匹配

設置圖像是否適應投影螢幕。

開 以適合投影螢幕的寬高比顯示圖像。

關 以圖像的正常像素顯示。

Memory Viewer 選單



✓ 注意：

- 僅當輸入源選擇為 Memory Viewer 的時候，該選單可用。
- 除了“從頭開始”選單以外，即使變更了設置，如果不執行“應用”，變更的設置值無效。
- Memory viewer 功能請參見 61 頁。

重覆

設置是否重覆播放幻燈片。

開 播放完最後一份文件之後，重新播放第一份文件。

關 播放完最後一份文件之後，返回到縮圖顯示。

應用

在幻燈片播放中執行設置。

按指示 ▲▼ 鍵選擇“應用”，然後按 OK 鍵，除“從頭開始”之外的項目設置將會生效。

訊息選單

訊息選單用於檢測投影圖像信號和投影機操作狀態。

選單操作

按遙控器或者控制面板上的選單鍵顯示螢幕選單。按指示 ▲▼ 鍵選擇“訊息”，將會出現正確的訊息選單。

見如下顯示的訊息：

輸入源

顯示所選的輸入源和當前的信號格式。

水平頻率

以 KHz 顯示輸入信號的水平頻率；沒有信號時顯示 ---KHz。

垂直頻率

以 Hz 顯示輸入信號的垂直頻率；沒有信號時顯示 ---Hz。

燈泡狀態

顯示所選的燈泡狀態。

燈泡使用時間

顯示燈泡的總操作時間。

電源控制

顯示電源控制模式。

影像模式

顯示投影機圖像顯示模式。

訊息選單



網路控制使用說明

網路控制

功能：該功能適用於區域網中電腦對投影機的遠程控制。

準備階段

- 1 所需設備：投影機，電腦，網路線；
- 2 連接過程：
用直連或交叉網路線將投影機連接到區域網中的路由器或交換機。若直接連接投影機和電腦，使用直連網線不能連接上，建議使用交叉網線。
- 3 電腦開機，投影機插上電源線後，區域網接口和電腦接口的指示燈不停閃爍。

使用步驟

- 1 打開投影機。
- 2 獲取網路位址，DHCP 設置為開，自動獲取 IP 位址。（若熟悉網路的人員，可通過將 DHCP 設置為關，手動設置 IP 位址。）
- 3 進入網路選單設置
 - (1) 按遙控器或控制面板上的 MENU 鍵，再按 OK 鍵顯示選單。按指示 ▲▼ 鍵選擇“擴展”圖標，然後按 OK 鍵。
 - (2) 按指示 ▲▼ 鍵選擇“網路”，按 OK 鍵進入網路設置。
 - (3) 按指示 ▲▼ 鍵將 DHCP 設置為“開”。
 - (4) 按指示 ▲▼ 鍵選擇“設定”，按 OK 鍵。出現“請稍等”畫面。



✓ 注意：

- 如果使用無線網路連接，請在“網路設定狀態”中查看無線網路的 SSID/ESSID 和無線 IP 位址，並記下此訊息。

網路控制使用說明

4. 啟動電腦的 Web 瀏覽器。
5. 在 Web 瀏覽器的 URL 輸入框中輸入在投影機設置的 IP 位址。
6. 選擇“登入”並進入設置頁面。(初始用戶名和密碼均為：admin.)



- ✓ 注意：
- 用戶可以點擊 Web 瀏覽器畫面的右上角來選擇顯示語言。
 - 請勿同時 動多個 Web 瀏覽器進行設置或控制。請勿使用多台電腦控制投影機。
 - 請先修改密碼。(8 個半形字符)。(第 61 頁)
 - 如果 Web 瀏覽器畫面不能顯示，請聯繫您的網路管理員。

7. 網路顯示系統頁面包括：“系統狀態”，“一般設置”，“圖片設置”，“畫面調整”，“網路設置”。



- ① 系統狀態
點擊此選項會顯示“系統狀態”。
- ② 一般設置
點擊此選項會顯示“一般設置”。
- ③ 圖片設置
點擊此選項會顯示“圖片設置”。
- ④ 畫面調整
點擊此選項會顯示“畫面調整”。
- ⑤ 網路設置
點擊此選項會顯示“網路設置”。

"系統狀態" 頁面

針對以下項目顯示投影機的状态。

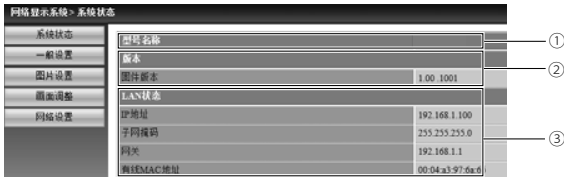

① 型號名稱
顯示投影機的型號。

③ LAN 狀態
顯示 LAN 的連接狀態。

② 版本
顯示投影機的固件版本。

"一般設置" 頁面

顯示 "設定網頁密碼" 頁面。



① 輸入舊密碼
輸入配置的密碼。

④ 應用
更新設置。

② 輸入新密碼
輸入新密碼。

⑤ 電源
切換投影機電源的開 / 關。

③ 確認新密碼
再次輸入需要的新密碼進行確認。

⑥ 信號源
切換投影機的輸入源。

" 圖片設置 " 頁面

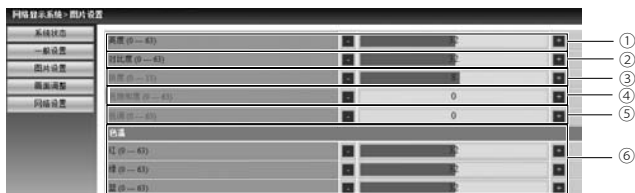

① 亮度
調整投影圖像的亮度。

② 對比度
調整投影圖像的對比度。

③ 銳利度
調整投影圖像的銳利度。

④ 色飽和度
調整投影圖像的色飽和度。

⑤ 色調
調整投影圖像的色調。

⑥ 色
調整投影圖像的色。

"畫面調整" 頁面

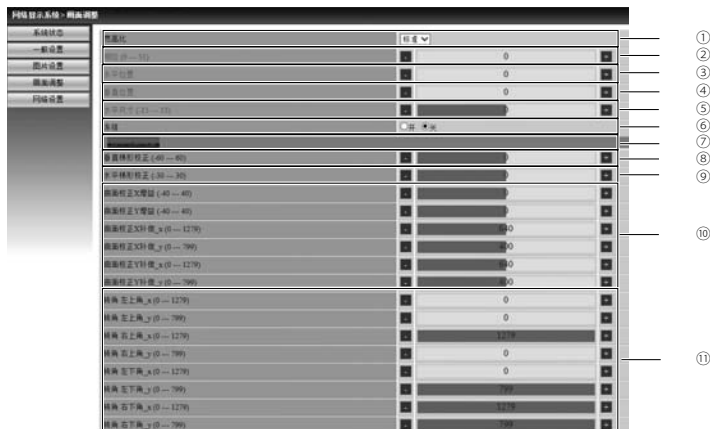

- ① 寬高比
切換投影圖像的寬高比。
- ② 相位
調整投影圖像的相位。
- ③ 水平位置
調整投影圖像的水平位置。
- ④ 垂直位置
調整投影圖像的垂直位置。
- ⑤ 水平尺寸
調整投影圖像的水平尺寸。
- ⑥ 凍結
切換畫面凍結功能的開和關。

- ⑦ 自動電腦調整
執行自動電腦調整功能。
- ⑧ 垂直梯形校正
在垂直方向校正梯形失真。
- ⑨ 水平梯形校正
在水平方向校正梯形失真。
- ⑩ 曲面補正
校正投影圖像的枕形和桶形。
- 轉角
校正投影圖像的四個角。

"網路設置" 頁面



① 網路設置

如果用戶想 用 DHCP 客戶端，請選擇【自動獲取 IP 位址】。

IP 位址

未使用 DHCP 服務器時，請輸入 IP 位址。

子網掩碼

未使用 DHCP 服務器時，請輸入子網掩碼。

網關

未使用 DHCP 服務器時，請輸入網關。

DNS

未使用 DHCP 服務器時，請輸入 DNS 服務器地址。

② 應用

更新設置。

8. pwPresenter 軟體：輸入信號源選擇為“網路”時，可使用網路將當前的電腦圖像投影出來。

在網頁中輸入投影機 IP 位址，進入主界面後，點擊“下載”，根據電腦系統選擇下載相應的 pwPresenter 軟體。



9. 點擊  圖標，進入 pwPresenter 軟體。

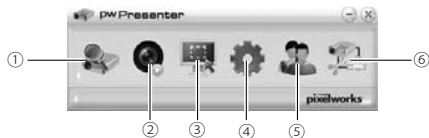

網路控制使用說明

① 搜尋、連接投影機

點擊進入搜尋，選擇需要連接的投影機並連接。在 pwPresenter 軟體中設置和投影機相同的 IP 位址（例如：192.168.1.100）。用戶類型設置為“普通用戶”，密碼為“admin”。

✓ 注意：

- 使用 pwPresenter 搜尋之前，請先切換到網路信號源。



② 播放 / 暫停

播放或暫停播放所選的圖片。

③ 選擇抓屏模式

從“全屏範圍”、“固定大小”或“可變大小”中選擇一種抓屏模式。

④ 參數設置

基本設置：設置語言、抓圖區域尺寸等。

高級設置：設置圖像質量，網路端口等。



全局設置：設置遠程控制，聲音捕捉和螢幕捕捉等。



多播設置：設置音量，帶寬，採樣頻率等。

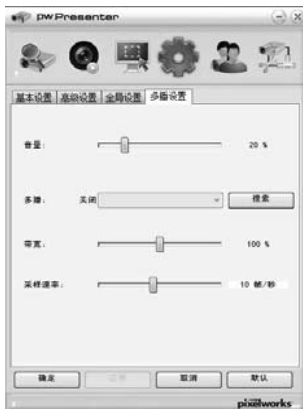

⑤ 網路投影機管理
設置 pwPresenter 的網路用戶名和密碼。



⑥ 斷開投影機連接。

使用有用的功能

Memory Viewer 功能

當把 USB 存儲器插入投影機時，Memory Viewer 功能可以投影出存儲在 USB 存儲器裏的圖片。

Memory Viewer 功能支持以下圖像格式。

	擴展名	格式	描述
圖片	jpg/jpeg	基線編碼 24 位 逐行 RGB 24 位	最大分辨率：10000 x 10000 最大分辨率：面板分辨率
	bmp	基於調色板 1, 4, 8 位， RGB 24, 32 位	最大分辨率：1280x800
	png	真彩色 24，28 位	24 位調色板空間 最大分辨率：1024 x 768
	gif	基於調色板 1, 4, 8 位	最大分辨率：800 x 600
	tiff		最大分辨率：800 x 600

顯示 Memory Viewer 畫面

1. 按遙控器上的 MEMORY VIEWER 鍵或者按控制面板上的 INPUT 鍵並選擇輸入源為 Memory Viewer。
2. 直接將 USB 存儲器插入投影機的 USB-A 端子，當 USB 存儲器圖標在螢幕上出現時，顯示待機畫面 Press "OK"。
3. 按控制面板或遙控器上的 OK 鍵，USB 存儲器的根目錄將顯示在縮略圖中。

播放圖片

每次手動播放圖片時只顯示一張圖片。

1. 按指示 ▲▼◀▶ 鍵選擇一個文件。
2. 按 OK 鍵，圖片以全屏顯示。
3. 按指示 ▶ 鍵切換到下一張圖片，按指示 ◀ 鍵返回到上一張圖片。
4. 按遙控器上的 OK 鍵。

播放幻燈片

當 "Memory Viewer" 選單中的 "幻燈片放映方式" 設為特殊設置時，同一文件夾中的所有圖片會自動播放。

1. 按指示 ▲▼◀▶ 鍵選擇一個文件。
2. 按選單鍵選擇 "Memory Viewer" → "從頭開始"。
3. 按 OK 鍵。
 - 圖片以全屏顯示。
 - 按 OK 鍵返回縮圖。

使用有用的功能

顯示 PDF

顯示 PDF 文件：

按指示 ▲▼◀▶ 鍵選擇一個 PDF 文件，然後按 OK 鍵，全屏顯示 PDF 文件。



	顯示上一頁或下一頁。
	頁碼增加或 少 5 頁。
	頁碼增加或 少 1 頁。
GO 1	直接跳轉到對應頁碼。
	PDF 文件以全屏顯示或者以單頁顯示。
	在三個等級的放大倍率之間切換。按遙控器上的指示 ▲▼ 鍵向上、下移動顯示畫面。
	按遙控器上的 ▲▼◀▶ 指示鍵向上、下、左、右移動顯示畫面。
	退出 PDF 並返回到縮圖顯示。

Memory Viewer 的終止

1. 按 ▲▼◀▶ 選擇左上角顯示的縮圖 。
2. 按遙控器上的 OK 鍵返回待機畫面 Press "OK"。
3. 直接拔出 USB 存儲器。

USB 顯示功能

使用 USB 顯示功能可以透過 USB 線將電腦的圖像連接到投影機 USB-B 端子投影出來。

■ 當使用 Windows 時

Windows 操作環境

操作系統	Windows Vista 32 位, Windows 7 32/64 位, Windows 8 32/64 位
CPU	Intel Core 2 Duo 2.0 GHz 或更快的兼容處理器
存儲器容量	256 MB 或以上 (推荐 : 512 MB 或以上)
硬碟可用空間	20 MB 或以上。
顯示器	分辨率 640 x 480 或以上, 1 600 x 1 200 或以下。

- 不能保證所有符合上述條件的電腦都能正常運行。

投影 USB 顯示

1. 用 USB 線將投影機 USB-B 端子與電腦連接。
2. 按遙控器上的 USB DISPLAY 鍵或者切換輸入源到 USB 顯示。
 - 也可按控制面板上的 INPUT 鍵, 並在輸入選單中選擇輸入源。
 - 此時會根據投影機內建的驅動程式, 自動出現軟體安裝畫面, 並請根據螢幕說明執行安裝操作。自動安裝螢幕的顯示取決於電腦設置。此時, 請選擇 "Run autorun.exe" 。自動開機無效時, 請雙擊 "USB 顯示" 文件夾中的 "autorun.exe" 。
 - 投影電腦螢幕上的圖像。
3. 在電腦的工具列中點擊圖標 , 並在彈出選單中選擇一項。
 - 彈出選單中只以英語顯示。
 - 呈灰色顯示的項目是不可以設定的。

Active audio/ Disable audio	設置是否輸出來自電腦的音頻。
Play video/ Pause video	切換播放圖像和暫停圖像。
Start/Stop	設置是否顯示來自電腦的圖像。
Exit	退出 USB 顯示器。

✓ 注意：

- 如果驅動程式沒有安裝在電腦上, 那麼當斷開 USB 線時, 驅動程式將被移除。
- 若想投影電腦螢幕, 需等待片刻。
- 直接連接 USB 線到電腦的 USB 連接器。當透過 USB 集線器連接時, 可能無法正常運轉。

終止 USB 顯示

終止 USB 顯示時, 直接移除 USB 線。未連接 USB 線時, 無需使用 " 安全刪除硬件 " 。

■ 當使用 Mac OS 時

Mac OS 操作環境

操作系統	Mac OS X 10.5, 10.6, 10.7
CPU	Power PC G4 1GHz 或更快
內存器容量	512 MB 或以上
硬碟可用空間	20 MB 或以上
顯示器	分辨率 640 x 480 或以上, 1 600 x 1 200 或以下

- 不能保證所有符合上述條件的電腦都能正常運行。

USB 顯示

1. 用 USB 線將投影機 USB-B 端子與電腦連接。
2. 按遙控器上的 USB DISPLAY 鍵或者切換輸入源到 USB 顯示。
 - 也可按控制面板上的 INPUT 鍵，並在輸入選單中選擇輸入源。
 - 投影電腦螢幕上的圖像。
3. 在已安裝的模擬磁碟中雙擊"Monitor.app"。
4. 在電腦的工具列中右擊驅動圖標 ，並在彈出的選單中選擇一項。
 - 彈出選單以英文顯示。
 - 呈灰色顯示的項目是不可用的。

Active audio/ Disable audio	設置是否輸出來自電腦的音頻。
Play video/ Pause video	切換播放圖像和暫停圖像。
Start/Stop	設置是否顯示來自電腦的圖像。
Quit	終止 USB 顯示。

✓ 注意：

- 若想投影電腦螢幕，需等待片刻。
- 直接連接 USB 線到電腦的 USB 連接器。當通過 USB 集線器連接時，可能無法正常運行。

終止 USB 顯示

終止 USB 顯示時，直接移除 USB 線。

WiFi 投影功能

* 此配件為選配，如有需購買請和經銷商聯繫。

功能：使用無線網路投影 PC 端影像。

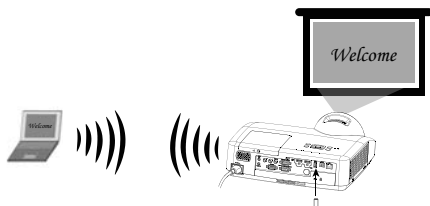

無線網路設定方法：

1. 將 Dongle 插入投影機 USB-A 孔。

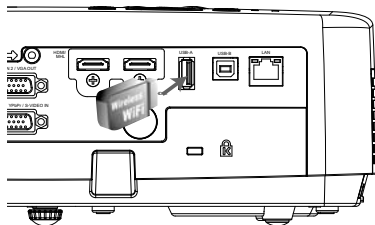

2. 在投影機確認投影機名稱（擴展→網路）。並在電腦端搜尋無線訊號名稱 "NetworkDisplay" 並且選擇 "連線"。



使用有用的功能

Pw Presenter 使用方式：

1. 在投影機 OSD 中確認 "Wireless IP" 位置 (擴展→網路)，並將電腦端搜尋 IP 位置。
✓ 注意：Pw Presenter 只提供無線網路投影使用。
2. 畫面右邊可選擇顯示語言。(登錄預設密碼為 admin)



3. 點選畫面左邊 "工具下載"。點選 "下載" 並安裝軟體。



操作方式：

1. 在投影機端選擇訊號輸入 "Network" 。
2. 在電腦端點選並執行 "Pw Presenter" 。
3. "Pw Presenter" 會出現。點選 "Search for projector 搜尋投影機" 。

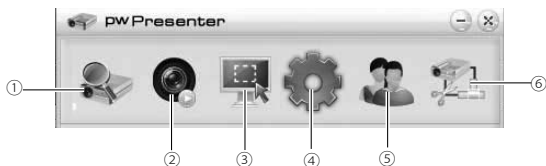

- ① 搜尋、連接投影機：可自動搜尋或 IP 搜尋欲投連線之投影機。
- ② 播放 / 暫停：可暫時停止無線投影功能。再按一次可恢復。
- ③ 選擇抓屏模式：可選擇投影畫面為 "全屏"、"固定大小"、"可變大小"。
- ④ 參數設置：語言、地區、投影畫面尺寸... 等設定。
- ⑤ 網路投影儀管理
- ⑥ 斷開所有連線

使用有用的功能

① 搜尋、連接投影機

點擊進入搜尋，選擇需要連接的投影機並連接。在 pwPresenter 軟體中設置和投影機相同的 IP 位址（例如：172.28.120.1）。用戶類型設置為“普通用戶”，密碼為“admin”。

✓ 注意：

- 使用 pwPresenter 搜尋之前，請先切換到網路信號源“Network”。



✓ 注意：若連線失敗，請先將電腦防火牆關閉然後再試一次。

② 播放 / 暫停

播放或暫停播放所選的圖片。

③ 選擇抓屏模式

從“全屏範圍”、“固定大小”或“可變大小”中選擇一種抓屏模式。

④ 參數設置

基本設置：設置語言、抓圖區域尺寸等。

高級設置：設置圖像質量，網路端口等。



使用有用的功能

全局設置：設置遠程控制，聲音捕捉和螢幕捕捉等。

多播設置：設置音量，帶寬，採樣頻率等。



⑤ 網路投影機管理

設置 pwPresenter 的網路用戶名和密碼。

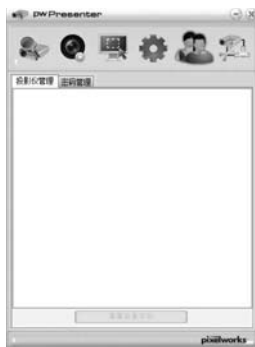

⑥ 斷開投影機連接。

* 行動裝置請至 "Play 商店" 下載 VueMagic 。

警示指示燈

警告指示燈顯示投影機保護功能的狀態。檢查警告指示燈和電源指示燈的狀態，以給予良好的保養。

投影機關閉，警告指示燈呈紅色閃爍。

當投影機的內部溫度超過正常溫度時，投影機為了保護內部組件將自動關閉。投影機處於冷卻狀態時，警告指示燈閃爍。當投影機充分冷卻後（恢復到正常操作溫度），按待機鍵打開投影機。

- ✓ 注意：
投影機內部溫度恢復至正常後，警告指示燈仍繼續閃爍。
當重新開啟投影機，警告指示燈停止閃爍。

警告指示燈



檢查以下項目：

- 是否提供適當的空間給投影機通風？檢查安裝狀況，查看通風口是否堵塞。
- 投影機是否安裝在空調設備的通風口附近？將投影機安裝在遠離空調設備通風口的位置。
- 防塵網是否潔淨？請定期清潔防塵網。

投影機關閉，警告指示燈呈紅色亮起。

當投影機檢測到異常狀況時，其將自動關閉以保護其內部組件，並且警告指示燈呈紅色亮起。此時，拔掉電源線並重新連接，然後重新開啟投影機進行檢查。如果投影機仍關閉並且警告指示燈呈紅色亮起，則拔掉電源線，聯繫維修站進行檢查和維修。

警告指示燈



注意：

在異常狀態時要切斷電源線，否則可能會導致火災或電擊。

清潔防塵網

防塵網用於防止投影機內部鏡頭組件的表面堆積灰塵。如果防塵網被灰塵等堵塞，將降低冷卻風扇的效力，從而導致投影機內部熱量聚集，縮短投影機的使用壽命。如果“防塵網警告”標誌在螢幕上出現則應立即清潔防塵網。請按下列步驟清潔防塵網：

- 1 關閉投影機，從電源插座拔下電源線。
- 2 取下防塵網。
- 3 用刷子輕輕清潔防塵網。
- 4 將防塵網重新裝好，確保其完全插入投影機。

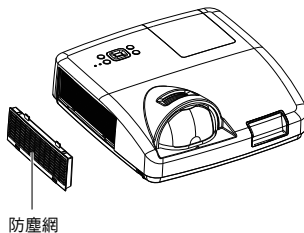

注意：

取下防塵網後，不要操作投影機。否則，灰塵將附着在鏡頭組件上，有損圖像質量。

切勿將小物件放入通風口。否則，可能會導致投影機故障。

建議

建議避免在有灰塵 / 煙霧的地方操作投影機。在這些地方使用投影機，將會降低圖像的質量。如果在有灰塵或煙霧的環境中使用，灰塵會堆積在鏡頭、液晶板或投影機內部的鏡頭組件上。如果發現上述情況，請與經銷商或維修中心聯繫，進行正確的清潔。

重設防塵網計數

務必在清潔或更換防塵網後重設防塵網計數。

- 1 按遙控器上的選單鍵顯示螢幕選單。按指示 ▲▼ 鍵選擇“擴展”選單圖標，然後按 OK 鍵。
- 2 按指示 ▲▼ 鍵選擇“濾網”，然後按 OK 鍵。按指示 ▲▼ 鍵選擇“濾網計數器復位”，然後按 OK 鍵。“濾網計數重新設定？”消息顯示，選擇“是”繼續。
- 3 另一個對話框顯示，請選擇“是”，重設防塵網計數。

清潔投影機鏡頭

在清潔之前拔掉電源線。

將非研磨性的照相機鏡頭清潔劑塗在一塊乾淨的布上，然後輕輕擦拭鏡頭，或使用拭鏡紙或商用吹風機清潔鏡頭。

避免使用過多的清潔劑。研磨性清潔劑、溶劑或其他粗糙的化學製品會劃傷鏡頭。

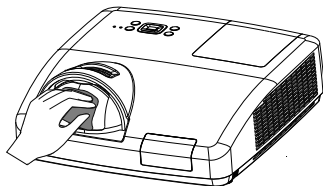

清潔投影機機殼

在清潔之前拔掉電源線。

用乾淨的軟布輕輕擦拭投影機表面。當污垢嚴重時，使用少量的中性清潔劑塗於一塊柔軟乾淨的布上，輕輕擦拭。避免使用過多的清潔劑。研磨性清潔劑、溶劑或其他粗糙的化學製品會劃傷機殼表面。

當不使用投影機時，將投影機放進包裝中，以免灰塵堆積或被劃傷。

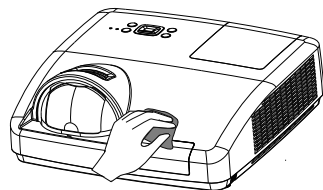

燈泡更換

當達到投影燈泡的使用壽命時，螢幕上出現燈泡更換標誌，並且燈泡更換指示燈呈 色亮起。請立即更換同型號的燈泡。燈泡更換指示燈閃爍的時間根據燈泡模式而不同。

燈泡更換圖標

燈泡更換



注意

由於投影機內部很熱，因此在打開燈泡蓋之前至少讓投影機冷卻 45 分鐘。



注意

為保證安全，請更換相同型號的燈泡。不要將燈泡摔落或觸摸玻璃燈泡！以免玻璃破碎造成傷害。



注意

如果等到燈泡不亮時才更換，燈泡可能已經破裂。當更換吊掛安裝的投影機的燈泡時，應始終假設燈泡已破裂，因此在更換時應站在燈泡蓋旁邊而非其下方。輕輕移開燈泡蓋。小塊玻璃碎片可能會在燈泡蓋打開時掉出。如果玻璃碎片落入眼中或口中，應立即就醫。

按照以下步驟更換燈泡：

1. 關閉投影機，並拔下電源線。讓投影機冷卻至少 45 分鐘。
2. 鬆開燈泡蓋上的螺絲，打開燈泡蓋。
3. 鬆開用於固定燈泡的 3 顆螺絲。握住把手，拔出燈泡。
4. 換上新的燈泡，重新鎖上 3 顆螺絲。確保燈泡安裝正確。合上燈泡蓋，再鎖上螺絲。
5. 接好投影機的電源線，開啟投影機。

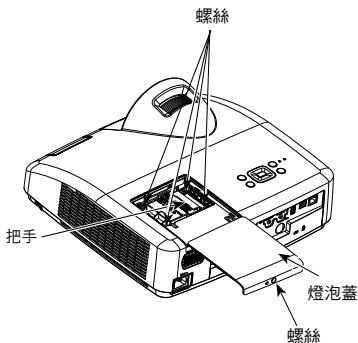

更換燈泡型號

可通過經銷商訂購並更換燈泡。訂購投影燈泡時，請告知經銷商機器型號



燈泡操作注意事項

本投影機使用高壓燈泡，因此必須小心、正確地進行操作。否則可能會導致事故、傷害或發生火災。

- 燈泡的壽命因使用環境而不同。不能保證所有燈泡的壽命相同。因此，有時某顆燈泡的壽命會比其他燈泡短。
- 如果投影機指示需要更換燈泡（即燈泡更換指示燈亮起），則在投影機關閉並冷卻後，立即用一只新的燈泡更換。（請嚴格按照本手冊上的燈泡更換指示步驟進行操作）如果在燈泡更換指示燈亮起以後還繼續使用燈泡，將會增加燈泡爆裂的危險。
- 燈泡由於受到外界的衝擊、震動而可能發生爆裂；由於使用壽命將至，會引起亮度降低。爆裂的危險程度因投影機和燈泡使用的環境和狀態而不同。

如果燈泡爆裂，請採取下列安全措施：

如果燈泡爆裂，請立即斷開投影機電源。聯繫已獲授權的維修中心來檢測投影機，並更換燈泡。此外，必須仔細檢查，確保投影機周圍的碎片清除乾淨。任何發現的碎片都必須清理乾淨。除了已獲授權並經培訓的技術人員和熟悉投影機維修的人員，其他任何人都不得檢測投影機的內部。否則，我們不對由此造成的後果負責。